

# ALUMINIUMLISTER

## ALUMINIUMLIST

Aluminiumlist.

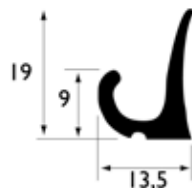

ARTIKELNR

BENÄMNING

0556 Aluminiumlist 5 m

0603E Aluminiumlist 5 m

## ALUMINIUMLIST FÖR TÄTNINGSLIST

Aluminiumlist för tätningslist.



ARTIKELNR

BENÄMNING

39.741209030 Aluminiumlist för tätningslist 15 mm bred

39.741209031 Aluminiumlist för tätningslist 12 mm bred

## AVSEDDA FÖR Z-LYFTEN

Detaljer avsedda för Z-lyften.

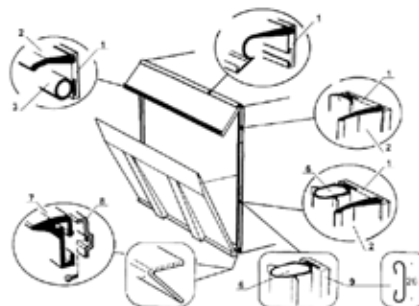

ARTIKELNR

BENÄMNING

1416.02 Aluminiumskena 2,6 m för 1411.02

1411.02 Gummilist yttre 2,6 m för Z-lyften

1414.02 Gummilist 2,6 m

1412.04 Gummilist 2,6 m

1412.03 Gummilist 12,5 m

1412.01 Gummilist 25 m

1411.01 Anslagslist 2,6 m för Z-lyften

1416.01 Stålskena 2,6 m för 1411.01

1415.02 Aluminiumlist 2,6 m

## ALUMINIUMLIST

Aluminiumlist.

ARTIKELNR

BENÄMNING

1415.01 Aluminiumlist 2 m

1415.02 Aluminiumlist 2,6 m

1415.04 Aluminiumlist 3,14 m

1414C Gummilist 2,6 m

1414C.02 Gummilist 25 m

1414.02 Gummilist 2,6 m

1414.03 Gummilist 25 m

1412.01 Gummilist 25 m

1412.03 Gummilist 12,5 m

1412.04 Gummilist 2,6 m

1414B.01 Gummilist 2,6 m

1414B.02 Gummilist 50 m

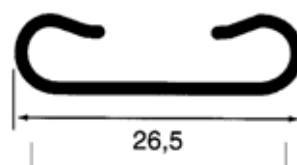

1414C • 1414C.02

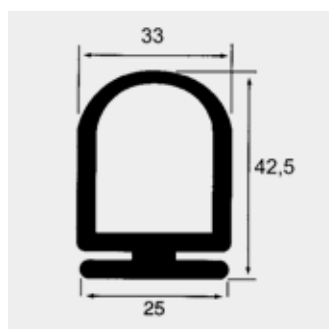

1414.02 • 1414.03

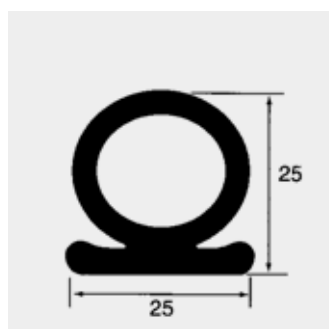

1412.01 • 1412.03 • 1412.04

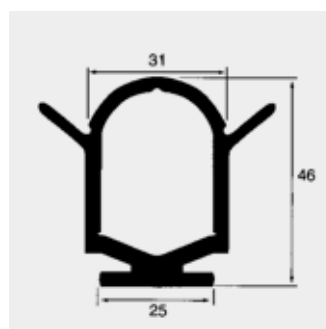

1414B.01 • 1414B.02

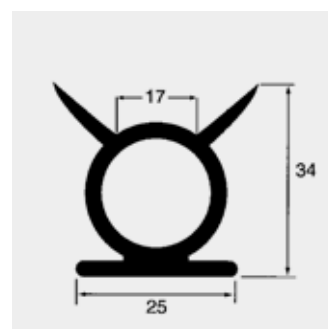

# GUMMILISTER

## GUMMILIST

U-list i EPDM med rund botten 3x15 mm.  
Kapas i 5 m intervaller.

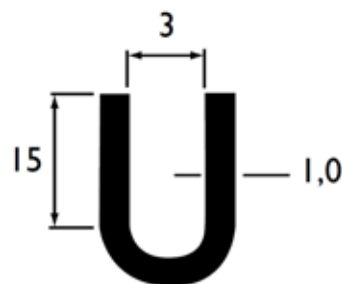

ARTIKELNR

BENÄMNING

0665

Gummilist

## GUMMILIST

Gummilist i EPDM.  
Kapas i 5 m intervaller.

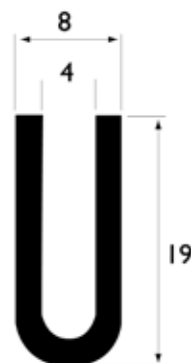

ARTIKELNR

BENÄMNING

0678

Gummilist

## GUMMILIST 5 M

Gummilist i EPDM.

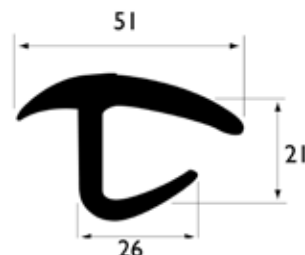

ARTIKELNR

BENÄMNING

0701

Gummilist 5 m

ARTIKELNR

LÄNGD (M)

0701

5 m

## GUMMILISTER UTAN KIL

Gummilist i EPDM.  
Kapas i 5 m intervaller.



ARTIKELNR

BENÄMNING

0707.01

Gummilist utan kil

0708.01

Gummilist utan kil

0718.01

Gummilist utan kil

0707.02

Killist

1928.01

Verktyg för killist

ARTIKELNR

LÄNGD (M)

HÖJD

PLÅTTJOCKLEK

GLASTJOCKLEK

LÄNGD

0707.01

40 m

26 mm

1,0-2,0 mm

6 mm

20 mm

0708.01

30 m

20 mm

1,0-2,0 mm

5 mm

18 mm

0718.01

40 m

23 mm

4 mm

5 mm

17 mm

## KILLIST

Killist.  
Kapas i 5 m intervaller.

ARTIKELNR	BENÄMNING
0707.02	Killist

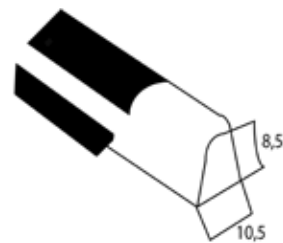

ARTIKELNR	LÄNGD (M)	HÖJD	LÄNGD
0707.02	25 m	8,5 mm	10,5 mm

## GUMMILIST

Gummilist i EPDM.  
Kapas i 5 m intervaller.

ARTIKELNR	BENÄMNING
0715	Gummilist

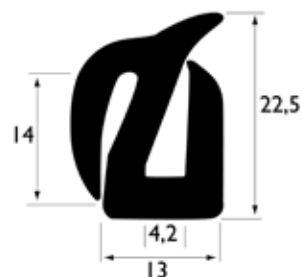

## GUMMILIST

Gummilist i EPDM.  
Kapas i 5 m intervaller.

ARTIKELNR	BENÄMNING
0716	Gummilist

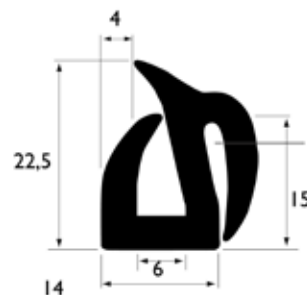

## GUMMILIST 5 M

Gummilist i EPDM.

ARTIKELNR	BENÄMNING
0717	Gummilist 5 m

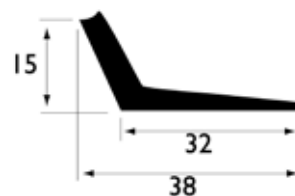

HELA SORTIMENTET PÅ ABKATI.SE

# KANTSKYDDSLISTER

## KANTSKYDDSLISTER

Kantskyddslister för olika plåttjocklekar. Temperaturområde -40° till +90°C.  
Uppfyller brandskyddsnormen FMUSS 302.  
Kapas i 5 m intervaller.

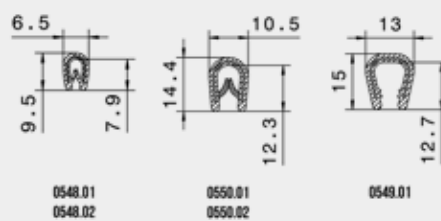

ARTIKELNR	BENÄMNING
0548.01	Kantskyddslist 1-2 mm svart
0548.02	Kantskyddslist 1-2 mm benvit
0550.01	Kantskyddslist 2-4 mm svart
0550.02	Kantskyddslist 2-4 mm ljusgrå
0550.03	Kantskyddslist 2-4 mm mörkgrå
0549.01	Kantskyddslist 6-7 mm svart

ARTIKELNR	LÄNGD (M)	HÖJD	PLÅTTJOCKLEK
0548.01	100 m	9,5 mm	1,0-2,0 mm
0548.02	100 m	9,5 mm	1,0-2,0 mm
0550.01	100 m	14,4 mm	2,0-4,0 mm
0550.02	100 m	14,4 mm	2,0-4,0 mm
0550.03	100 m	14,4 mm	2,0-4,0 mm
0549.01	100 m	15 mm	6,0-7,0 mm

## TÄTNINGSLIST 1,0-1,5 MM

Tättningslist i EPDM för kanttjocklek mm: 1,0-1,5 mm. Temperaturområde -40° till +70°C.  
Antal meter/rulle 25 m. Kapas i 5 m intervaller.

ARTIKELNR	BENÄMNING
0545	Tättningslist EPDM

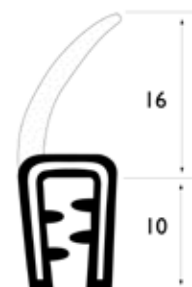

## KANTLIST TJOCKLEK 1,5-4MM.

Kantlist i svart PVC för tjocklek 1,5-4 mm.  
Antal meter/rulle 50 m. Kapas i 5 m intervaller.

ARTIKELNR	BENÄMNING
700040	Kantskyddslist PVC svart



## TÄTNINGSLIST 1-2,5 MM

Tättningslist i EPDM för kantlist tjocklek 1,0-2,5 mm. Temperaturområde -40° till +70°C.  
Antal meter/rulle 30 m. Kapas i 5 m intervaller.

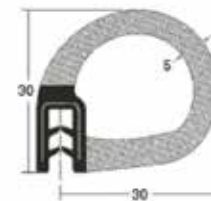

ARTIKELNR

BENÄMNING

700090

Tättningslist EPDM

## TÄTNINGSLIST 2-3,5 MM

Tättningslist i EPDM för kantlist tjocklek 2-3,5 mm. Temperaturområde -40° till +70°C.  
Antal meter/rulle 25 m. Kapas i 5 m intervaller.



ARTIKELNR

BENÄMNING

700100

Tättningslist EPDM

## TÄTNINGSLIST 2-4 MM

Tättningslist i EPDM för kantlist tjocklek 2-4 mm. Temperaturområde -40° till +70°C.  
Antal meter/rulle 25 m. Kapas i 5 m intervaller.



ARTIKELNR

BENÄMNING

700280

Tättningslist EPDM

## TÄTNINGSLISTER

Tättningslist i EPDM för kantlist tjocklek 1,5-3 mm. Temperaturområde -40° till +70° C.  
Antal meter/rulle 30 m. Kapas i 5 m intervaller.

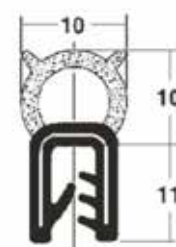

ARTIKELNR

BENÄMNING

700360

Tättningslist EPDM



# LISTER

## KEDERLIST

Kederlist i svart plast med massiv vulst på 6 mm diameter och räfflad fläns på 28 mm. Kapas i 5 m intervaller.



ARTIKELNR	BENÄMNING
0730	Kederlist

## BORSTLIST

Borstlist med 25 mm elgalvaniserat alt. rostfritt foder och borst av tagel. Borsthöjd 25 alt. 40 mm.



ARTIKELNR	BENÄMNING
0536.01	Borstlist 40 mm L=2 m
0537.01	Borstlist 25 mm L=2 m
0535.01	Borstlist 40 mm L=2 m rostfri

## HÖRNSKARV

Hörnskarv i PVC till dörrbladslist. Finns i 2 olika färger. Använd med fördel cyanoakrylatlim för montering.



ARTIKELNR	BENÄMNING
0457.02	Hörnskarv för dörrbladslist svart
0457.03	Hörnskarv för dörrbladslist grå
2175	Loctite 401 Superlim Plus 20 g
2276.05	Loctite 401 Snabblim 5 g

## DÖRRBLADSLIST

Dörrbladslist i PVC-U och Nitril PVC. Finns för olika dörrtjocklekar.



ARTIKELNR	BENÄMNING
0457.20	Dörrbladslist 20 mm L=3 m grå
0457.27	Dörrbladslist 27 mm L=3 m grå
0457.30	Dörrbladslist 30 mm L=3 m grå
0457.35	Dörrbladslist 35 mm L=3 m grå
0457.40	Dörrbladslist 40 mm L=3 m grå
0457.404	Dörrbladslist 40 mm L=4 m grå
0457.44	Dörrbladslist 44 mm L=2,8 m grå
0457.55	Dörrbladslist 55 mm L=3 m grå
0457.02	Hörnskarv för dörrbladslist svart
0457.03	Hörnskarv för dörrbladslist grå

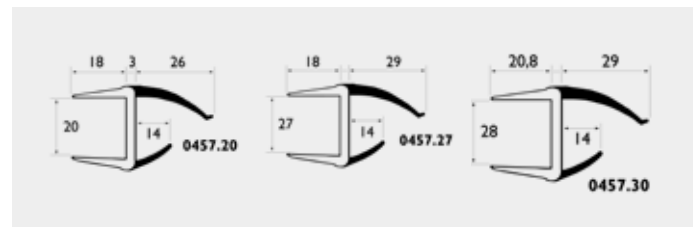

ARTIKELNR	LÄNGD (M)	DÖRRTJOCKLEK	FÖRP/ST
0457.20	3 m	20 mm	15
0457.27	3 m	27 mm	15
0457.30	3 m	30 mm	15
0457.35	3 m	35 mm	12
0457.40	3 m	40 mm	6
0457.404	4 m	40 mm	6
0457.44	2,8 m	44 mm	8
0457.55	3 m	55 mm	5



# SVAMPGUMMILIST

## TÄTNINGSLISTER

Tätningsslist i EPDM. Temperaturområde -40° till +70°C.  
Kapas i 5 m intervaller.

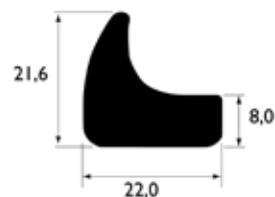

ARTIKELNR

BENÄMNING

0636

Svampgummilist

## TÄTNINGSLISTER

Tätningsslist i EPDM. Temperaturområde -40° till +70°C.  
Kapas i 5 m intervaller.

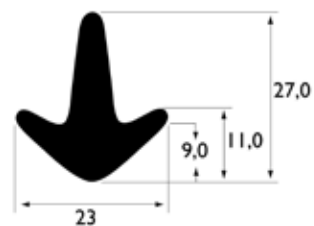

ARTIKELNR

BENÄMNING

0638

Svampgummilist

## TÄTNINGSLISTER

Tätningsslist i EPDM. Temperaturområde -40° till +70°C.  
Kapas i 5 m intervaller.

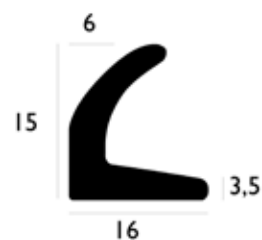

ARTIKELNR

BENÄMNING

0639

Svampgummilist



SE ABKATI.SE FÖR AKTUELLT SORTIMENT  
MED NYA PRODUKTER OCH INFORMATION

SVAMPGUMMILIST

# TÄTNINGSLIST

## TÄTNINGSLISTER

Tättningslist i EPDM/PVC. Kanttjocklek mm: 1,0-4,0. Temperaturområde -40° till +70°C. Kapas i 5 m intervaller. Listan är ej livsmedelsgodkänd.

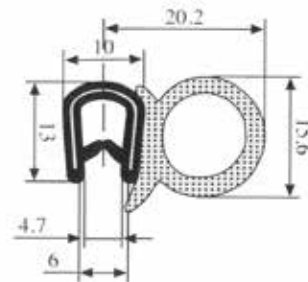

ARTIKELNR

BENÄMNING

0547C

Tättningslist PVC/EPDM

## TÄTNINGSLISTER

Svampgummilist med kanaler i EPDM. Temperaturområde -40° till +70°C. Kapas i 5 m intervaller.

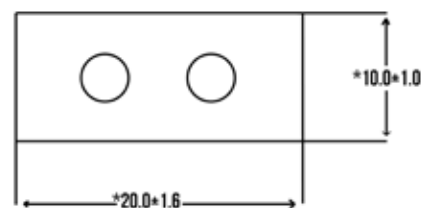

ARTIKELNR

BENÄMNING

1655

Svampgummilist 20x10 mm

1657

Svampgummilist 20x15 mm

ARTIKELNR

BREDD

LÄNGD (M)

HÖJD

1655

20 mm

100 m

10 mm

1657

20 mm

100 m

15 mm

## TÄTNINGSLISTER

Självhäftande tättningslist i EPDM med cellstruktur, klisteryta och skyddspapper. Temperaturområde -40° till +70°C. Säljes endast i hela rullar.



ARTIKELNR

BENÄMNING

1696

Tättningslist 7x7 mm självhäftande 100 m/rulle

1692

Tättningslist 10x3 mm självhäftande 100 m/rulle

1694

Tättningslist 10x5 mm självhäftande 100 m/rulle

1693

Tättningslist 15x3 mm självhäftande 100 m/rulle

1695

Tättningslist 15x7 mm självhäftande 50 m/rulle

1691

Tättningslist 50x10 mm självhäftande 25 m/rulle

1699

Tättningslist 15x10 mm självhäftande 25 m/rulle

1698

Tättningslist 20x4 mm självhäftande 50 m/rulle

1697

Tättningslist 25x8 mm självhäftande 25 m/rulle

ARTIKELNR

BREDD

LÄNGD (M)

HÖJD

1696

7 mm

100 m

7 mm

1692

10 mm

100 m

3 mm

1694

10 mm

100 m

5 mm

1693

15 mm

100 m

3 mm

1695

15 mm

50 m

7 mm

1699

15 mm

25 m

10 mm

1698

20 mm

50 m

4 mm

1697

25 mm

25 m

8 mm



## TÄTNINGSLISTER

Tättningslist i EPDM. Kanttjocklek mm: 1,5-3,0. Temperaturområde -40° till +70°C. Kapas i 5 m intervaller.



ARTIKELNR	BENÄMNING
0551	Tättningslist EPDM

## TÄTNINGSLISTER

Tättningslist i EPDM. Kanttjocklek mm: 1,0-3,5. Temperaturområde -40° till +70°C. Kapas i 5 m intervaller.



ARTIKELNR	BENÄMNING
0538	Tättningslist EPDM

## TÄTNINGSLISTER

Tättningslist i EPDM. Kanttjocklek mm: 1,5-3,0. Temperaturområde -40° till +70°C. Antal meter/rulle: 25 m. Kapas i 5 m intervaller.

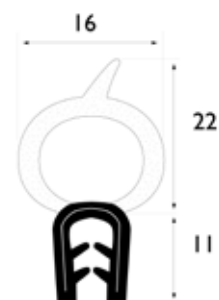

ARTIKELNR	BENÄMNING
0539	Tättningslist EPDM

## TÄTNINGSLISTER

Tättningslist i EPDM. Kanttjocklek mm: 1,5-2,0. Temperaturområde -40° till +70°C. Kapas i 5 m intervaller.

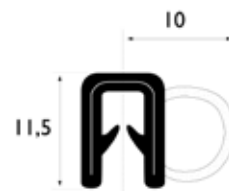

ARTIKELNR	BENÄMNING
0540	Tättningslist EPDM

## TÄTNINGSLISTER

Tättningslist i EPDM. Kanttjocklek mm: 5,0-6,0. Temperaturområde -40° till +70°C. Kapas i 5 m intervaller.

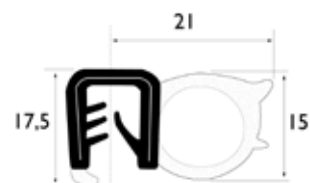

ARTIKELNR	BENÄMNING
0541	Tättningslist EPDM

## TÄTNINGSLISTER

Tättningslist i EPDM. Kanttjocklek mm: 2,5-4,0. Temperaturområde -40° till +70°C. Kapas i 5 m intervaller.

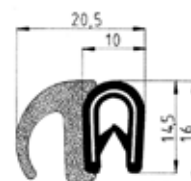

ARTIKELNR	BENÄMNING
0542	Tättningslist

## TÄTNINGSLISTER EPDM

Tättningslist i EPDM. Kantjocklek mm: 1,0-4,0.  
Kapas i 5 m intervaller.

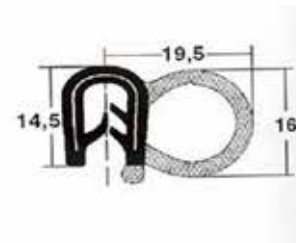

ARTIKELNR

BENÄMNING

0543 Tättningslist EPDM

## TÄTNINGSLISTER

Tättningslist i EPDM. Kantjocklek mm: 1,5-3,5. Temperaturområde -40° till +70°C.  
Kapas i 5 m intervaller.



ARTIKELNR

BENÄMNING

0546 Tättningslist EPDM

## TÄTNINGSLISTER

Svampgummilist i EPDM. Temperaturområde -40° till +70°C.  
Kapas i 5 m intervaller.

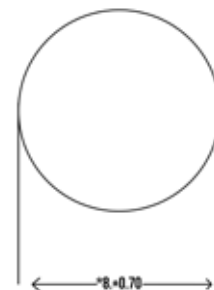

ARTIKELNR

BENÄMNING

1426A Svampgummilist 8 mm

1427 Svampgummilist 10 mm

1428 Svampgummilist 12 mm

ARTIKELNR

LÄNGD (M)

UTV. DIAMETER

1426A 100 m 8 mm

1427 200 m 10 mm

1428 100 m 12 mm

## TÄTNINGSLISTER

Självhäftande D-list i EPDM. Tättningskapacitet: 5-10 mm.  
Säljes endast i hela rullar.



ARTIKELNR

BENÄMNING

710650 D-list 14x12 mm självhäftande

ARTIKELNR

BREDD

LÄNGD (M)

HÖJD

710650 14 mm 50 m 12 mm

## TÄTNINGSLISTER PVC

Tättningslist i PVC. Kantjocklek mm: 0,8-1,5.  
Kapas i 5 m intervaller.



ARTIKELNR

BENÄMNING

700000 Tättningslist PVC

## TÄTNINGSLISTER EPDM

Tätningsslist i EPDM. Kanttjocklek mm: 3,0-5,0.



ARTIKELNR	BENÄMNING
700220	Tätningsslist EPDM

ARTIKELNR	LÄNGD (M)	KANTTJOCKLEK
700220	27 m	3-5 mm

## TÄTNINGSLISTER EPDM

Tätningsslist i EPDM. Kanttjocklek mm: 1,0-2,5.  
Kapas i 5 m intervaller.



ARTIKELNR	BENÄMNING
700310	Tätningsslist EPDM

## TÄTNINGSLISTER

Tätningsslist i EPDM. Kanttjocklek mm: 1,5-3,5. Temperaturområde -40° till +70°C.  
Kapas i 5 m intervaller.

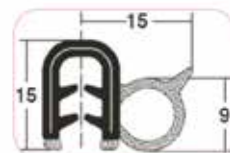

ARTIKELNR	BENÄMNING
700340	Tätningsslist EPDM

## TÄTNINGSLIST I EPDM

Tätningsslist i EPDM. Kanttjocklek mm: 2,0-3,0. Temperaturområde -40° till +70°C.  
Kapas i 5 m intervaller.

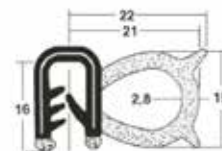

ARTIKELNR	BENÄMNING
700370	Tätningsslist EPDM

## TÄTNINGSLISTER

Räfflad tätningsslist i EPDM med flertätningssfunktion och glasfiberarmerad självhäftande tejp.  
Säljes endast i hela rullar.



ARTIKELNR	BENÄMNING
710320	Kronlist 10x5 mm självhäftande 100 m/rulle
710360	Kronlist 15x8 mm självhäftande 50 m/rulle
710380	Kronlist 20x4 mm självhäftande 50 m/rulle

ARTIKELNR	BREDD	LÄNGD (M)	HÖJD
710320	10 mm	100 m	5 mm
710360	15 mm	50 m	8 mm
710380	20 mm	50 m	4 mm

## TÄTNINGSLISTER

Självhäftande tätningsslist i EPDM. Temperaturområde -40° till +70°C.  
Säljes endast i hela rullar.

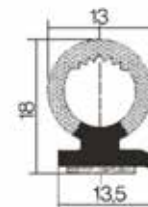

ARTIKELNR	BENÄMNING
710400	Tätningsslist EPDM självhäftande 40 m/rulle

## TÄTNINGSLISTER

Självhäftande tätningsslist i EPDM. Temperaturområde -40° till +70°C.  
Säljes endast i hela rullar.

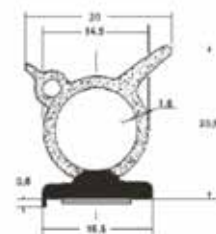

ARTIKELNR	BENÄMNING
710410	Tätningsslist EPDM självhäftande

ARTIKELNR	LÄNGD (M)
710410	35 m

## TÄTNINGSLISTER

Tätningsslistor för 50-70 mm panelbredd, samt 70-90 mm panelbredd.



ARTIKELNR	BENÄMNING
39.580611207	Tätningsslist för 50-70 mm panelbredd 20 m rulle
39.580611208	Tätningsslist för 70-90 mm panelbredd 20 m rulle



ABKATI: PRODUKT, BEMÖTANDE & SUPPORT

# AVGASRÖRSKLAMMER

## BANDKLAMMER

Heavy Duty bandklammer i förzinkat utförande.

ARTIKELNR	BENÄMNING
8340.51	Bandklammer 2" för 47,5-50,5 mm
8340.63	Bandklammer 2 1/2" för 62,5-65,5 mm
8340.76	Bandklammer 3" för 75,5-78,5 mm
8340.89	Bandklammer 3 1/2" för 87,5-90,5 mm
8340.102	Bandklammer 4" för 101,5-104,5 mm
8340.110	Bandklammer 4 1/4" för 107,5-110,5 mm
8340.114	Bandklammer 4 1/2" för 111,5-114,5 mm
8340.127	Bandklammer 5" för 127-130,5 mm



## AVGASKLAMMER FÖR SCANIA

Avgasklammer för Scania i förzinkat utförande.

ARTIKELNR	BENÄMNING
8350.01	Avgasklammer 114-119 mm Scania
8350.02	Avgasklammer 119-124 mm Scania



## AVGASKLAMMER FÖR VOLVO

Avgasklammer för Volvo i förzinkat utförande.

ARTIKELNR	BENÄMNING
8360.50	Avgasklammer 52-55 mm Volvo
8360.57	Avgasklammer 55-58 mm Volvo
8360.65	Avgasklammer 65-67 mm Volvo
8360.76	Avgasklammer 78-82 mm Volvo
8360.89	Avgasklammer 91-96 mm Volvo
8360.102	Avgasklammer 104-107 mm Volvo
8360.114	Avgasklammer 108-114 mm Volvo
8360.120	Avgasklammer 115-120 mm Volvo



## CIRKELKLAMMER

Cirkelklammer i förzinkat utförande.

ARTIKELNR	BENÄMNING
8370.76	Cirkelklammer 3" 76-82 mm
8370.89	Cirkelklammer 3 1/2" 83-94 mm
8370.102	Cirkelklammer 4" 95-107 mm
8370.110	Cirkelklammer 108-114 mm
8370.114	Cirkelklammer 4 1/2" 115-119 mm
8370.127	Cirkelklammer 5" 120-132 mm



## AVGASRÖRSKLAMMER

Avgasrörsklammer i galvaniserat utförande med M8 gänga.

ARTIKELNR	BENÄMNING
1850.01	Rörklammer 1" 25 mm
1850.02	Rörklammer 1 1/8" 28 mm
1850.03	Rörklammer 1 1/4" 32 mm
1850.04	Rörklammer 1 3/8" 35 mm
1850.05	Rörklammer 1 1/2" 38 mm
1850R.38	Rörklammer 1 1/2" 38 mm rostfri
1850.06	Rörklammer 1 5/8" 42 mm
1850.07	Rörklammer 1 3/4" 45 mm
1850.08	Rörklammer 1 7/8" 48 mm
1850.09	Rörklammer 2" 51 mm
1850.10	Rörklammer 2 1/8" 54 mm
1850.11	Rörklammer 2 1/4" 57 mm
1850.12	Rörklammer 2 3/8" 60 mm
1850.13	Rörklammer 2 1/2" 64 mm
1850.14	Rörklammer 2 5/8" 67 mm
1850.15	Rörklammer 2 3/4" 70 mm
1850.16	Rörklammer 2 7/8" 73 mm
1850.17	Rörklammer 3" 76 mm
1850.18	Rörklammer 3 1/4" 83 mm
1850.19	Rörklammer 3 1/2" 89 mm
1850.20	Rörklammer 3 3/4" 95 mm
1850.21	Rörklammer 4" 102 mm
1850.114	Rörklammer M8 114 mm
1850.120	Rörklammer M10 120 mm
1850.127	Rörklammer M8 127 mm



**ABKATI — ALLTID PÅ VÄG**



# VIBRATIONSDÄMPARE

## VIBRATIONSDÄMPARE

Vibrationsdämpare i gummikvalitet NK 55 SHORE +/-5° och gulkromaterade metalldelar enligt ST37.

ARTIKELNR	BENÄMNING
8410.00	Gummiupphängning M6 med skruvar
8410.17	Gummiupphängning M8 med skruvar
8410.08	Gummiupphängning M8 med skruvar
8410.13	Gummiupphängning M10 med skruvar
8410.16	Gummiupphängning M10 med skruvar
8410.04	Gummiupphängning M10 med skruvar
8410.02	Gummiupphängning M10 med skruvar
8410.03	Gummiupphängning M12 med skruvar

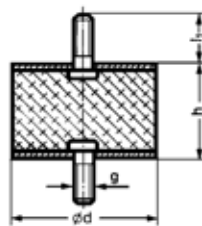

ARTIKELNR	HÖJD	GÄNGA	UTV. DIAMETER
8410.00	10 mm	M6	20 mm
8410.17	15 mm	M8	30 mm
8410.08	30 mm	M8	40 mm
8410.13	30 mm	M10	40 mm
8410.16	40 mm	M10	50 mm
8410.04	30 mm	M10	50 mm
8410.02	45 mm	M10	50 mm
8410.03	40 mm	M12	60 mm

## VIBRATIONSDÄMPARE

Vibrationsdämpare i gummikvalitet NK 55 SHORE +/-5° och gulkromaterade metalldelar enligt ST37.

ARTIKELNR	BENÄMNING
8410.01	Gummiupphängning M8 med skruvar

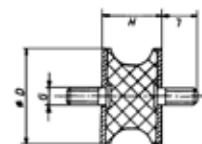

ARTIKELNR	HÖJD	GÄNGA	UTV. DIAMETER
8410.01	30 mm	M8	40 mm

## VIBRATIONSDÄMPARE

Vibrationsdämpare i gummikvalitet NK 55 SHORE +/-5° och gulkromaterade metalldelar enligt ST37.

ARTIKELNR	BENÄMNING
8410.11	Gummiupphängning M6 med gängor
8410.12	Gummiupphängning M8 med gängor
8410.06	Gummiupphängning M10 med gängor
8410.07	Gummiupphängning M12 med gängor

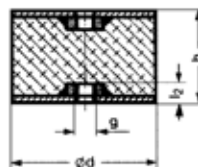

ARTIKELNR	HÖJD	GÄNGA	GÄNGDJUP	UTV. DIAMETER
8410.11	20 mm	M6	6 mm	25 mm
8410.12	30 mm	M8	8 mm	40 mm
8410.06	40 mm	M10	10 mm	50 mm
8410.07	40 mm	M12	12 mm	60 mm

VIBRATIONSDÄMPARE

## VIBRATIONSDÄMPARE

Vibrationsdämpare i gummikvalitet NK 55 SHORE +/-5° och gulkromaterade metalldelar enligt ST37.

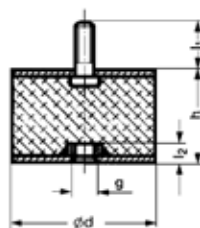

ARTIKELNR	BENÄMNING
8410.15	Gummiupphängning M6 med skruv och gänga
8410.09	Gummiupphängning M6 med skruv och gänga
8410.10	Gummiupphängning M8 med skruv och gänga

ARTIKELNR	HÖJD	GÄNGA	GÄNGDJUP	UTV. DIAMETER
8410.15	20 mm	M6	6 mm	25 mm
8410.09	20 mm	M6	6 mm	25 mm
8410.10	30 mm	M8	8 mm	40 mm

## ÄNDSTOPP

Ändstopp med bottenplatta i stål och gängad tapp. Konformat gummi.



ARTIKELNR	BENÄMNING
8411.70	Ändstopp 70x58 mm med M12 gänga
8411.75	Ändstopp 75x89 mm med M12 gänga
8411.95	Ändstopp 95x80 mm med M16 gänga

ARTIKELNR	HÖJD	GÄNGA	GÄNGDJUP	UTV. DIAMETER
8411.70	58 mm	M12	35 mm	70 mm
8411.75	89 mm	M12	41 mm	75 mm
8411.95	80 mm	M16	41 mm	95 mm

## VIBRATIONSDÄMPARE

Vibrationsdämpare som passar baklampor med 8 mm fästbult och genomgående hål 8 mm. Finns i 3 olika storlekar.



ARTIKELNR	BENÄMNING
2005.07	Vibrationsdämpare L=90 mm
2024.07	Vibrationsdämpare med bult L=94 mm
2024.08	Vibrationsdämpare med bult L=115 mm

ARTIKELNR	LÄNGD	BREDD	HÖJD
2005.07	90 mm		
2024.07	94 mm		
2024.08	115 mm	30 mm	31 mm

## H 16 VIBRATIONSDÄMPARE

# ROSTFRI AVGASSLANG

## ROSTFRITT FLEXRÖR

Rostfria flexrör från Dinex.

Flexibilitet rör D2S: 60-300 N (+/- 15 mm från mittposition)

Flexibilitet rör D2S+: <250 N (+/- 23 mm från mittposition)



ARTIKELNR	BENÄMNING
8345.65	Rostfritt flexrör D2S 66 mm
8345.90	Rostfritt flexrör D2S+ 88,9 mm
8345.102	Rostfritt flexrör D2S+ 102,7 mm
8345.115	Rostfritt flexrör 115,5 mm
8345.127	Rostfritt flexrör 126,5 mm
8345.110	Rostfritt flexrör 110 mm
8345.120	Rostfritt flexrör 121,2 mm
8345.45	Rostfritt flexrör 45 mm
8345.51	Rostfritt flexrör 51 mm
8345.75	Rostfritt flexrör 77,1 mm



**DINA BEHOV I CENTRUM  
FULLT SORTIMENT PÅ ABKATI.SE**

# RÖRBÖJAR

## RÖRBÖJAR

Rörböjar i lång modell, aluminiserad. 45°.



ARTIKELNR	BENÄMNING	BÖJN.RADIE	LÄNGD	UTV. DIAMETER
8050.51	Rörkrök 45 gr 50x1,5 mm 2" lång modell	95 mm	280 mm	50 mm
8050.60	Rörkrök 45 gr 60x1,5 mm 2 3/8" lång modell	100 mm	300 mm	60 mm
8050.63	Rörkrök 45 gr 63,5x1,5 mm 2 1/2" lång	125 mm	360 mm	63,5 mm
8050.76	Rörkrök 45 gr 76,2x1,5 mm 3" lång modell	135 mm	460 mm	76,2 mm
8050.89	Rörkrök 45 gr 88,9x1,5 mm 3 1/2" lång	177 mm	450 mm	88,9 mm
8050.102	Rörkrök 45 gr 101,6x2 mm 4" lång modell	203 mm	490 mm	101,6 mm
8050.110	Rörkrök 45 gr 110x2 mm lång modell	146 mm	520 mm	110 mm
8050.114	Rörkrök 45 gr 114,3x2 mm 4 1/2" lång	169 mm	520 mm	114,3 mm
8050.120	Rörkrök 45 gr 120x2 mm lång modell	170 mm	730 mm	120 mm
8050.127	Rörkrök 45 gr 127x2 mm 5" lång modell	170 mm	730 mm	127 mm

## RÖRBÖJAR

Rörböjar i lång modell, aluminiserad. 90°.



ARTIKELNR	BENÄMNING	LÄNGD (M)	BÖJN.RADIE	UTV. DIAMETER
8040.51	Rörkrök 90 gr 50,8x1,5 mm 2" lång modell	190 m	95 mm	50,8 mm
8040.60	Rörkrök 90 gr 60x1,5 mm 2 3/8" lång	240 m	100 mm	60 mm
8040.63	Rörkrök 90 gr 63,5x1,5 mm 2 1/2" lång	265 m	125 mm	63,5 mm
8040.70	Rörkrök 90 gr 70x1,5 mm 2 3/4" lång modell	270 m	98 mm	70 mm
8040.76	Rörkrök 90 gr 76,2x1,5 mm 3" lång modell	295 m	135 mm	76,2 mm
8040.89	Rörkrök 90 gr 88,9x1,5 mm 3 1/2" lång	320 m	177 mm	88,9 mm
8040.102	Rörkrök 90 gr 101,6x2 mm 4" lång modell	380 m	203 mm	101,6 mm
8040.110	Rörkrök 90 gr 110x2 mm lång modell	400 m	148 mm	110 mm
8040.114	Rörkrök 90 gr 114,3 mm 4 1/2" lång modell	390 m	161 mm	114,3 mm
8040.127	Rörkrök 90 gr 127x2 mm 5" lång modell	415 m	173 mm	127 mm

## RÖRBÖJAR

Rörböjar i lång modell, aluminiserad och slitsad. 90°.



ARTIKELNR	BENÄMNING	INV. DIAMETER	LÄNGD (M)	BÖJN.RADIE	UTV. DIAMETER
8030.51	Rörkrök 90 gr 51,5 mm 2" lång slitsad	51,5 mm	195 m	95 mm	50 mm
8030.60	Rörkrök 90 gr 60,3 mm 2 3/8" lång slitsad	60,3 mm	240 m	100 mm	60 mm
8030.63	Rörkrök 90 gr 63,5 mm 2 1/2" lång slitsad	64 mm	265 m	125 mm	63,5 mm
8030.70	Rörkrök 90 gr 70,3 mm 2 3/4" lång slitsad	70,3 mm	270 m	97 mm	70 mm
8030.76	Rörkrök 90 gr 76,2 mm 3" lång slitsad	76,7 mm	295 m	135 mm	76,2 mm
8030.89	Rörkrök 90 gr 89,4 mm 3 1/2" lång slitsad	89,4 mm	320 m	177 mm	88,9 mm
8030.102	Rörkrök 90 gr 101,6x2 mm lång slitsad	102,1 mm	380 m	203 mm	101,6 mm
8030.110	Rörkrök 90 gr 110-114 mm lång slitsad	110,5 mm	400 m	146 mm	110 mm
8030.114	Rörkrök 90 gr 114,8x2 mm 4 1/2" lång slitsad	114,8 mm	390 m	169 mm	114,3 mm
8030.127	Rörkrök 90 gr 128 mm 5" lång slitsad	128 mm	415 m	170 mm	127 mm

## RÖRBÖJAR, ROSTFRIA

Rostfria polerade svetsade rörböjar enligt SIS 2333. 90°.



ARTIKELNR	BENÄMNING	GODSTJOCKLEK	BÖJN.RADIE	UTV. DIAMETER
8040R.51	Rörkrök 90 gr 51 mm 2" rostfri slipad	1,2 mm	46 mm	51 mm
8040R.63	Rörkrök 90 gr 63,5 mm 2 1/2" rostfri slipad	1,6 mm	56 mm	63,5 mm
8040R.75	Rörkrök 90 gr 76 mm 3" rostfri slipad	2 mm	76 mm	76 mm
8040R.102	Rörkrök 90 gr 101,6 mm 4" rostfri slipad	2 mm	150 mm	101,6 mm

## RÖRBÖJAR, ROSTFRIA

Rostfria opolerade svetsade rörböjar enligt SIS 2333. 90°.



ARTIKELNR	BENÄMNING	GODSTJOCKLEK	BÖJN.RADIE	UTV. DIAMETER
8040R.76	Rörkrök 90 gr 76,1 mm 3" rostfri	2 mm	95 mm	76,1 mm
8040R.89	Rörkrök 90 gr 88,9 mm 3 1/2" rostfri	2 mm	115 mm	88,9 mm
8040R.104	Rörkrök 90 gr 104,0 mm 4" rostfri	2 mm	150 mm	104 mm
8040R.114	Rörkrök 90 gr 114,3 mm 4 1/2" rostfri	2 mm	153 mm	114,3 mm
8040R.129	Rörkrök 90 gr 129 mm 5" rostfri	2 mm	188 mm	129 mm

## RÖRBÖJAR

Rörböjar i kort modell, slitsade och lackerade. 90°.



ARTIKELNR	BENÄMNING	INV. DIAMETER	LÄNGD (M)	BÖJN.RADIE
8010.51	Rörkrök 90 gr 51,3 mm 2" slitsad	51,3 mm	200 m	50,8 mm
8010.63	Rörkrök 90 gr 63,5 mm 2 1/2" slitsad	63,5 mm	200 m	50,8 mm
8010.76	Rörkrök 90 gr 76,8 mm 3" slitsad	76,8 mm	213 m	76 mm
8010.89	Rörkrök 90 gr 89,4 mm 3 1/2" slitsad	89,4 mm	213 m	76 mm
8010.102	Rörkrök 90 gr 102,1 mm 4" slitsad	102,1 mm	252 m	76 mm
8010.110	Rörkrök 90 gr 110,5 mm slitsad	110,5 mm	194 m	76 mm
8010.114	Rörkrök 90 gr 114,8 mm 4 1/2" slitsad	114,8 mm	200 m	76 mm
8010.127	Rörkrök 90 gr 128 mm 5" slitsad	128 mm	225 m	76 mm

## RÖRBÖJAR

Rörböjar i kort modell tillverkad av två halvkor som svetsas ihop. Obehandlade. 90°.



ARTIKELNR	BENÄMNING	GODSTJOCKLEK	BÖJN.RADIE	UTV. DIAMETER
8020.38	Rörkrök 90 gr 38,1x2mm 1 1/2	1,5 mm	42 mm	38,1 mm
8020.44	Rörkrök 90 gr 44,5x2 mm 1 3/4	1,5 mm	48 mm	44,5 mm
8020.51	Rörkrök 90 gr 50,8x2 mm 2	1,5 mm	52 mm	50,8 mm
8020.63	Rörkrök 90 gr 63,5x2 mm 2 1/2	1,5 mm	63 mm	63,5 mm
8020.76	Rörkrök 90 gr 76,2x2 mm 3	1,5 mm	62 mm	76,2 mm
8020.89	Rörkrök 90 gr 88,9x2 mm 3 1/2	1,5 mm	76 mm	88,9 mm
8020.102	Rörkrök 90 gr 101,6x2 mm 4	1,5 mm	85 mm	101,6 mm
8020.114	Rörkrök 90 gr 110-114 mm 4 1/2	1,5 mm	96 mm	110 mm
8020.127	Rörkrök 90 gr 127x2mm 5	2 mm	100 mm	127 mm

# STÅLRÖR & STÅLRÖRSDETALJER

## STÅLRÖR, ROSTFRIA

Rostfria svetsade stålrör, enligt SIS 2333.

ARTIKELNR	BENÄMNING
8110R.51	Rostfritt rör 51 mm 2" slipat 3 m
8110R.63	Rostfritt rör 63,5 mm 2,5" slipat 3 m
8110R.76	Rostfritt rör 76,1 mm 3" slipat 3 m
8110R.89	Rostfritt rör 88,9 mm 3,5" 3 m
8110R.102	Rostfritt rör 101,6 mm 4" slipat 3m
8110R.103	Rostfritt rör 103 mm 4" 3 m
8110R.114	Rostfritt rör 114,3 mm 4 1/2" 3 m
8110R.128	Rostfritt rör 128 mm 5" 3 m



ARTIKELNR	GODSTJOCKLEK	LÄNGD (M)	UTV. DIAMETER
8110R.51	1,25 mm	3 m	51 mm
8110R.63	1,5 mm	3 m	63,5 mm
8110R.76	2 mm	3 m	76,1 mm
8110R.89	2 mm	3 m	88,9 mm
8110R.102	2 mm	3 m	101,6 mm
8110R.103	1,5 mm	3 m	103 mm
8110R.114	2 mm	3 m	114,3 mm
8110R.128	1,5 mm	3 m	128 mm

## SKARVSTYCKE

Obehandlat skarvstycke med slits i båda ändarna.

ARTIKELNR	BENÄMNING
8320.10	Skarvstycke 51x60,5 mm slitsat obehandlat
8320.14	Skarvstycke 64,5x70,8 mm slitsat obehandlat
8320.17	Skarvstycke 76,7x89,5 mm slitsat obehandlat
8320.18	Skarvstycke 76,7x102,1 mm slitsat obehandlat
8320.20	Skarvstycke 89,4x102,1 mm slitsat obehandlat
8320.28	Skarvstycke 102,1x110,5 mm slitsat obehandlat
8320.29	Skarvstycke 102,1x114,8 mm slitsat obehandlat
8320.30	Skarvstycke 102,1x127,5 mm slitsat obehandlat
8320.35	Skarvstycke 110,5x127,5 mm slitsat obehandlat
8320.36	Skarvstycke 114,8x127,5 mm slitsat obehandlat



ARTIKELNR	LÄNGD	INV. DIAM/INV. DIAM
8320.10	200 mm	51,0 - 60,5 mm
8320.14	200 mm	64,5 - 70,8 mm
8320.17	200 mm	76,7 - 89,5 mm
8320.18	200 mm	76,7 - 102,1 mm
8320.20	200 mm	89,4 - 102,1 mm
8320.28	200 mm	102,1 - 110,5 mm
8320.29	200 mm	102,1 - 114,8 mm
8320.30	200 mm	102,1 - 127,5 mm
8320.35	200 mm	110,5 - 127,5 mm
8320.36	200 mm	114,8 - 127,5 mm



## REGNLOCK

Regnlock i rostfritt utförande.



ARTIKELNR	BENÄMNING
8330.51	Regnlock rostfritt 51 mm
8330.63	Regnlock rostfritt 63 mm 2,5"
8330.76	Regnlock rostfritt 76 mm 3"
8330.89	Regnlock rostfritt 89 mm 3,5"
8330.102	Regnlock rostfritt 102 mm 4"
8330.110	Regnlock rostfritt 110 mm
8330.114	Regnlock rostfritt 114 mm 4,5"
8330.127	Regnlock rostfritt 127 mm 5"

ARTIKELNR	INV. DIAMETER
8330.51	50,5 mm
8330.63	63,5 mm
8330.76	76,5 mm
8330.89	90 mm
8330.102	102 mm
8330.110	110,5 mm
8330.114	115 mm
8330.127	127,5 mm

## SKARVRÖR

Aluminiserade skarvrör med slits i en ända.



ARTIKELNR	BENÄMNING
8120.51	Skarvrör 51,3 mm 1 m 2" slitsat
8120.60	Skarvrör 60,5 mm 1 m 2 3/8" slitsat
8120.63	Skarvrör 64 mm 1 m 2,5" slitsat
8120.70	Skarvrör 70,3 mm 1 m 2 3/4" slitsat
8120.76	Skarvrör 76,7 mm 1 m 3" slitsat
8120.89	Skarvrör 89,4 mm 1 m 3,5" slitsat
8120.102	Skarvrör 102,1 mm 1 m 4" slitsat
8120.110	Skarvrör 111 mm 1 m slitsat
8120.114	Skarvrör 114,8 mm 1 m 4,5" slitsat
8120.127	Skarvrör 128 mm 1 m 5" slitsat

ARTIKELNR	GODSTJOCKLEK	INV. DIAMETER	LÄNGD (M)	UTV. DIAMETER
8120.51	1,5 mm	51,3 mm	1 m	50,8 mm
8120.60	1,5 mm	60,5 mm	1 m	60 mm
8120.63	1,5 mm	64 mm	1 m	63,5 mm
8120.70	1,5 mm	70,3 mm	1 m	69,8 mm
8120.76	1,5 mm	76,7 mm	1 m	76,2 mm
8120.89	1,5 mm	89,4 mm	1 m	88,9 mm
8120.102	2 mm	102,1 mm	1 m	101,6 mm
8120.110	2 mm	111 mm	1 m	110 mm
8120.114	2 mm	114,8 mm	1 m	114,3 mm
8120.127	2 mm	128 mm	1 m	127 mm

# STÅLRÖR

Svetsade stålrör, enligt DIN 2394.



ARTIKELNR	BENÄMNING
8110.51	Stålrör 50,8x1,5 mm 2" 3 m
8110.63	Stålrör 63,5x1,5 mm 2 1/2" 3 m
8110.76	Stålrör 76,2x1,5 mm 3" 3 m
8110.80	Stålrör 80x1,5 mm 3 m
8110.89	Stålrör 89x1,5 mm 3 1/2" 3 m
8110.102	Stålrör 102x1,5 mm 4" 3 m
8110.110	Stålrör 110x2 mm 2,75-3,5 m
8110.114	Stålrör 114,3x2 mm 4 1/2" 3 m
8110.120	Stålrör 120x2 mm 2 m
8110.127	Stålrör 127x2 mm 5" 3 m

ARTIKELNR	GODSTJOCKLEK	LÄNGD (M)	UTV. DIAMETER
8110.51	1,5 mm	3 m	50,8 mm
8110.63	1,5 mm	3 m	63,5 mm
8110.76	1,5 mm	3 m	76 mm
8110.80	1,5 mm	3 m	80 mm
8110.89	1,5 mm	3 m	88,9 mm
8110.102	1,5 mm	3 m	101,6 mm
8110.110	2 mm	2,75-3,5 m	110 mm
8110.114	2 mm	3 m	114,3 mm
8110.120	2 mm	2 m	120 mm
8110.127	2 mm	3 m	127 mm

## BANDKLAMMER, ROSTFRIA

Bandklammer i rostfri plåt med 2 st M10 bultar.



ARTIKELNR	BENÄMNING
8225.51	Bandklammer för 51 mm avgasslang
8225.63	Bandklammer för 63 mm avgasslang
8225.75	Bandklammer för 75 mm avgasslang
8225.89	Bandklammer för 89 mm avgasslang
8225.102	Bandklammer för 102 mm avgasslang
8225.110	Bandklammer för 110 mm avgasslang
8225.115	Bandklammer för 115 mm avgasslang
8225.127	Bandklammer för 127 mm avgasslang

### RELATERADE ARTIKLAR

ARTIKELNR	BENÄMNING
8345.63 ??	
8345.60 ??	
8210.102	Rostfri avgasslang 102 mm
8210.110	Rostfri avgasslang 110 mm
8210.115	Rostfri avgasslang 115 mm

ARTIKELNR	FÖR UTV. DIAMETER (B)	FÖR UTV. DIAMETER (A)
8225.51	55 mm	50 mm
8225.63	65 mm	60 mm
8225.75	81,2 mm	76,2 mm
8225.89	93,6 mm	88,9 mm
8225.102	106,6 mm	101,6 mm
8225.110	115 mm	110 mm
8225.115	119 mm	114,3 mm
8225.127	132 mm	127 mm

# BULT, MUTTER & BRICKOR

## BULT

Blankförzinkade bultar. M6S FZB DIN 931/953.

ARTIKELNR	BENÄMNING
20470	Bult M6x16
20490	Bult M6x20
20530	Bult M6x25
20610	Bult M6x40
20850	Bult M8x16
20880	Bult M8x20
20920	Bult M8x25
20950	Bult M8x30
20990	Bult M8x40
21030	Bult M8x50
21070	Bult M8x80
29085	Bult M10x20 DIN933
21390	Bult M10x30
21450	Bult M10x40
21610	Bult M10x70
21890	Bult M12x25
21980	Bult M12x40
29089	Bult M12x70 DIN931
29090	Bult M12x80 DIN931
22770	Bult M16x50
22830	Bult M16x60



## BRICKOR

Brickor i galvaniserat utförande.

ARTIKELNR	BENÄMNING	GODSTJOCKLEK	INV. DIAMETER	UTV. DIAMETER
1896	Bricka galvaniserad 5x20x1,5 mm	1,5 mm	5 mm	20 mm
1897	Bricka galvaniserad 6x20x1,5 mm	1,5 mm	6 mm	20 mm
1893	Bricka galvaniserad 7,4x22x2 mm	2 mm	7,4 mm	22 mm
1887	Bricka galvaniserad 8,4x16x1,6 mm	1,6 mm	8,4 mm	16 mm
1894	Bricka galvaniserad 8,4x19x1,25 mm	1,25 mm	8,4 mm	19 mm
1895	Bricka galvaniserad 9x16x1,6 mm	1,6 mm	9 mm	16 mm
1885	Bricka galvaniserad 10,5x20x2 mm	2 mm	10,5 mm	20 mm
1892.01	Bricka galvaniserad 5,5x30x1 mm	1 mm	5,5 mm	30 mm
1892.02	Bricka galvaniserad 7x30x2 mm	2 mm	7 mm	30 mm
1892.03	Bricka galvaniserad 9x30x2 mm	2 mm	9 mm	30 mm
1892.04	Bricka galvaniserad 10,5x30x2,5 mm	2,5 mm	10,5 mm	30 mm
1892.05	Bricka galvaniserad 15x28x2,5 mm	2,5 mm	15 mm	28 mm
1892.06	Bricka galvaniserad 13x24x2,5 mm	2,5 mm	13 mm	24 mm
1891.01	Bricka galvaniserad 6,3x35x2 mm	1,25 mm	6,3 mm	35 mm
1891.02	Bricka galvaniserad 8x35x2,5 mm	2 mm	8 mm	35 mm
1891.03	Bricka galvaniserad 10x35x2,5 mm	2,5 mm	10 mm	35 mm
1891.05	Bricka galvaniserad 15x35x3 mm	3 mm	15 mm	35 mm
1893.02	Bricka galvaniserad 10,5x22x2 mm	2 mm	10,5 mm	20 mm
1893.03	Bricka galvaniserad 17x58x5 mm	5 mm	17 mm	58 mm



## UNDERLÄGGSBRICKOR, UTANPÅLIGGANDE

Förnicklade underläggsbrickor, utanpåliggande.



ARTIKELNR	BENÄMNING
0932	Underläggsbricka 4,5x11 mm
0933	Underläggsbricka 6x13 mm

ARTIKELNR	INV. DIAMETER	UTV. DIAMETER	FÖRP/ST
0932	4,5 mm	11 mm	100
0933	6 mm	13 mm	100

## LÅSMUTTER MED NYLONINLÄGG

Blankförzinkad 6-kantsmutter med nyloninlägg. LM6M FZB DIN 989.



ARTIKELNR	BENÄMNING
5293	Låsmutter M6 galvaniserad
5294	Låsmutter M8 galvaniserad
5295	Låsmutter M10 galvaniserad
5288	Låsmutter M10 DIN985
5289	Låsmutter M12 DIN985
5298	Låsmutter M16 galvaniserad

ARTIKELNR	GÅNGA	FÖRP/ST
5293	M6	200
5294	M8	100
5295	M10	100
5298	M16	50

## MUTTER

Blankförzinkad 6-kantsmutter. M6M DIN 940.

ARTIKELNR	BENÄMNING
28590	Mutter M5
28620	Mutter M6
28640	Mutter M8
28670	Mutter M10
28710	Mutter M12
28750	Mutter M14
28780	Mutter M16



ARTIKELNR	GÅNGA	FÖRP/ST
28590	M5	200
28620	M6	200
28640	M8	200
28670	M10	50
28710	M12	25
28750	M14	25
28780	M16	50

# GUMMIFENDRAR

## GUMMIFENDRAR

Formgjutna gummifendrar i stålärmerat EPDM-gummi.

ARTIKELNR	BENÄMNING
1107	Gummifender 165x90x70 mm

ARTIKELNR	BREDD	CC	HÖJD	LÄNGD
1107	90 mm	70 mm	65,5 mm	166 mm



## GUMMIFENDRAR

Formgjutna gummifendrar i stålärmerat EPDM-gummi.

ARTIKELNR	BENÄMNING
1108	Gummifender 190x50x50 mm

ARTIKELNR	BREDD	CC	HÖJD	LÄNGD
1108	54 mm	115 mm	51 mm	186 mm



## GUMMIFENDRAR

Gummifendrar i EPDM.

ARTIKELNR	BENÄMNING
1109	Gummifender 3,6 m

ARTIKELNR	LÄNGD (M)	HÖJD	LÄNGD
1109	3,6 m	50 mm	80 mm



## GUMMIFENDRAR

Gummifendrar i EPDM med flänsar på 25 mm.

ARTIKELNR	BENÄMNING
1110	Gummifender 2 m

ARTIKELNR	LÄNGD (M)	HÖJD	LÄNGD
1110	2 m	150 mm	70 mm



## GUMMIFENDER 3,6 M

Gummifender i EPDM.

ARTIKELNR	BENÄMNING
1111	Gummifender 3,6 m

ARTIKELNR	BREDD	GODSTJOCKLEK	LÄNGD (M)	HÖJD
1111	60 mm	20 mm	3,6 m	75 mm



## GUMMIFENDER 2,6 M

Gummifender i EPDM.

ARTIKELNR	BENÄMNING
1112	Gummifender 2,6 m



ARTIKELNR	LÄNGD (M)	HÖJD	LÄNGD
1112	2,6 m	110 mm	95 mm

## GUMMIFENDER 80X70 MM, L=4,0 M

Gummifender i EPDM.

ARTIKELNR	BENÄMNING
1113	Gummifender 80x70 mm, L=4 m

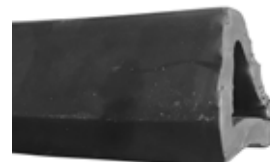

ARTIKELNR	LÄNGD (M)	HÖJD	LÄNGD
1113	4 m	80 mm	70 mm

## GUMMIFENDER 105X80 MM, L=2,6 M

Gummifender i EPDM.

ARTIKELNR	BENÄMNING
750320	Gummifender 105x80 mm L=2,6 m



ARTIKELNR	BREDD	LÄNGD (M)	HÖJD
750320	105 mm	2,6 m	80 mm

## GUMMIFENDRAR

Formgjutna gummifendrar i stålärmerat EPDM-gummi.

ARTIKELNR	BENÄMNING
1102	Gummifender 110x40x95mm



ARTIKELNR	BREDD	CC	HÖJD	LÄNGD
1102	40 mm	80 mm	95 mm	110 mm

## GUMMIFENDRAR

Formgjutna gummifendrar i stålärmerat EPDM-gummi.

ARTIKELNR	BENÄMNING
1104	Gummifender 254x51x51 mm



ARTIKELNR	BREDD	CC	HÖJD	LÄNGD
1104	51 mm	90 mm	51 mm	254 mm



## GUMMIFENDRAR

Formgjutna gummifendrar i stålärmerat EPDM-gummi.



ARTIKELNR	BENÄMNING
1105	Gummifender 50x30x28 mm

ARTIKELNR	BREDD	CC	HÖJD	LÄNGD
1105	31 mm	24 mm	28 mm	51 mm

## GUMMIFENDRAR

Formgjutna gummifendrar i stålärmerat EPDM-gummi.



ARTIKELNR	BENÄMNING
1106	Gummifender 300x60x58 mm

ARTIKELNR	BREDD	CC	HÖJD	LÄNGD
1106	60 mm	123 mm	58 mm	298 mm

## GUMMIFENDRAR

Formgjutna gummifendrar i stålärmerat EPDM-gummi.



ARTIKELNR	BENÄMNING
750400	Gummifender 210x50x55 mm

ARTIKELNR	BREDD	CC	HÖJD	LÄNGD
750400	50 mm	125 mm	55 mm	210 mm

## GUMMIFENDRAR

Formgjutna gummifendrar i stålärmerat EPDM-gummi.



ARTIKELNR	BENÄMNING
750420	Gummifender 245x80x90 mm

ARTIKELNR	BREDD	CC	HÖJD	LÄNGD
750420	80 mm	120 mm	90 mm	245 mm

## GUMMIFENDRAR

Formgjutna gummifendrar i stålärmerat EPDM-gummi.



ARTIKELNR	BENÄMNING
750440	Gummifender 350x100x107 mm

ARTIKELNR	BREDD	CC	HÖJD	LÄNGD
750440	100 mm	200 mm	107 mm	350 mm

## GUMMIFENDRAR

Formgjutna gummifendrar i stålmerat EPDM-gummi.



ARTIKELNR	BENÄMNING
750010	Gummifender 150x51x51 mm

ARTIKELNR	BREDD	CC	HÖJD	LÄNGD
750010	51 mm	75 mm	51 mm	150 mm

## GUMMIFENDRAR

Formgjutna gummifendrar i stålmerat EPDM-gummi.



ARTIKELNR	BENÄMNING
750030	Gummifender 200x51x51 mm

ARTIKELNR	BREDD	CC	HÖJD	LÄNGD
750030	51 mm	115 mm	51 mm	200 mm

## GUMMIFENDRAR

Formgjutna gummifendrar i stålmerat EPDM-gummi.



ARTIKELNR	BENÄMNING
750090	Gummifender 125x40x45/35 mm

ARTIKELNR	BREDD	CC	HÖJD	LÄNGD	FÖRP/ST
750090	40 mm	65 mm	45 mm	125 mm	25

## GUMMIFENDRAR

Formgjutna gummifendrar i stålmerat EPDM-gummi.



ARTIKELNR	BENÄMNING
750100	Gummifender 60x42x48 mm

ARTIKELNR	BREDD	CC	HÖJD	LÄNGD	UTV. DIAMETER
750100	42 mm	24 mm	48 mm	42 mm	40 mm



# RULLFENDRAR

## RULLFENDER

Rullfender med galvaniserat stålhus. Vertikal, 3 rullar.

ARTIKELNR	BENÄMNING
1122.10	Rullfender, vertikal 3 rullar

### RELATERADE ARTIKLAR

ARTIKELNR	BENÄMNING
1120.07	Saxpinne för rullfender 1120, 1122 och 1123
1122.05	Axel för rullfender 1122
1122.01	Gummirulle för rullfender B=65 mm

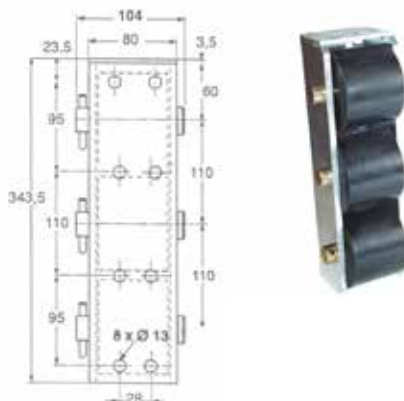

## RULLFENDER

Rullfender med galvaniserat stålhus. Horisontell, 1 rulle.

ARTIKELNR	BENÄMNING
1120.10	Rullfender, horisontell 1 rulle

### RELATERADE ARTIKLAR

ARTIKELNR	BENÄMNING
1120.02	Gummirulle för rullfender B=130 mm
1120.05	Axel för rullfender 1120.10
1120.06	Bricka för rullfendrar 1120 och 1123
1120.07	Saxpinne för rullfender 1120, 1122 och 1123

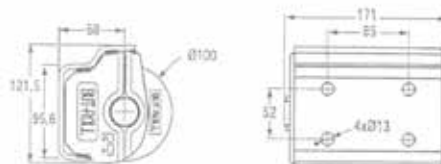

## RULLFENDER

Rullfender med galvaniserat stålhus. Horisontell, 2 rullar.

ARTIKELNR	BENÄMNING
1123.10	Rullfender, horisontell 2 rullar

### RELATERADE ARTIKLAR

ARTIKELNR	BENÄMNING
1120.02	Gummirulle för rullfender B=130 mm
1120.06	Bricka för rullfendrar 1120 och 1123
1120.07	Saxpinne för rullfender 1120, 1122 och 1123
1123.05	Axel för rullfender 1123.10



## RULLFENDER

Gummirulle för rullfender.



ARTIKELNR	BENÄMNING
1122.01	Gummirulle för rullfender B=65 mm
1120.02	Gummirulle för rullfender B=130 mm

ARTIKELNR	BREDD	UTV. DIAMETER	HÅLDIAMETER
1122.01	65 mm	100 mm	25 mm
1120.02	130 mm	100 mm	25 mm

## RULLFENDER

För äldre rullfendrar. Ø100 mm, bredd 80 mm, håll 25 mm.



ARTIKELNR	BENÄMNING
1120.01	Gummirulle för rullfender L=80 mm

ARTIKELNR	BREDD	UTV. DIAMETER	HÅLDIAMETER
1120.01	80 mm	100 mm	25 mm

## RULLFENDER

Rullfender.



ARTIKELNR	BENÄMNING
33.3950806	Rullfender horisontell 1 rulle, galvaniserad
33.3950811	Rullfender horisontell 2 rullar, galvaniserad

## RESERVDELAR TILL POMMIER RULLFENDER

Reservdelar för rullfender.

ARTIKELNR	BENÄMNING
1120.05	Axel för rullfender 1120.10
1122.05	Axel för rullfender 1122
1123.05	Axel för rullfender 1123.10
1120.06	Bricka för rullfendrar 1120 och 1123
1120.07	Saxpinne för rullfender 1120, 1122 och 1123

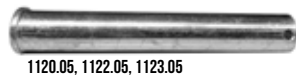

1120.05, 1122.05, 1123.05



1120.06



1120.07

ARTIKELNR	LÄNGD
1123.05	390 mm

# GUMMIMATTOR

## SLÄT GUMMIDUK

Svart, slät gummiduk med 1 eller 2 vävnlägg i polyamid enligt SBR 1729. Styrenbutadiengummi vilket innebär goda hållfastegenskaper inkl. slitstyrka, men sväller i kontakt med petroliumbaserade oljor, bensin och lösningsmedel. Temperaturområde (torr luft) -15° till +50°C.

Kapas i 1 m intervall, då gummiduken är 1,4 m i bredd blir m<sup>2</sup> enligt mått nedan för de olika meter-intervallen:

- 1 meter = 1,4 m<sup>2</sup>
- 2 meter = 2,8 m<sup>2</sup>
- 3 meter = 4,2 m<sup>2</sup>
- 4 meter = 5,6 m<sup>2</sup>
- 5 meter = 7 m<sup>2</sup>
- 6 meter = 8,4 m<sup>2</sup>
- 7 meter = 9,8 m<sup>2</sup>
- 8 meter = 11, 2 m<sup>2</sup>
- 9 meter = 12,6 m<sup>2</sup>
- 10 meter = 14 m<sup>2</sup>



ARTIKELNR	BENÄMNING
1580.01	Gummiduk 4x1400 mm
1586.01	Gummiduk 3x1400 mm
1582	Gummiduk 2x1400 mm

ARTIKELNR	BREDD	GODSTJOCKLEK	FÖRP/M	VIKT KG/M <sup>2</sup>
1580.01	1400 mm	4 mm	10 m	6 kg
1586.01	1400 mm	3 mm	10 m	4,5 kg
1582	1400 mm	2 mm	10 m	3 kg

## GUMMIMATTOR

Svart mellanräfflad gumمیمatta med vävnlägg. Fungerar bra som gångmatta eller vägg- och golvbeklädnad till bilar, båtar, bussar, truckar mm. Mattan kan också användas som skydd för områden där det är stor påkörningsrisk, exempelvis pelare. Kapas i 1 m intervall. Priset avser m<sup>2</sup>.

Teknisk information:

Dragbrottgräns: 4 MPa

Rivhållfasthet: 15-20 N/mm

Avnötning: DIN 53516

300-500 m<sup>3</sup>

DIM- stabilitet: Längd- respektive tvärriktning 0,15 %, Hårdhet: 70+/- 5° IRHD

Kemikaliebeständighet: Tål utspädda syror och alkalier

Ljudreduktion: God

Brandklass: Provad enligt SS ISO 3795

ARTIKELNR	BENÄMNING
1557	Gummimatta 1000 mm
1557A	Gummimatta 1200 mm
1554.02	Gummimatta 1200 mm ej vävnlägg
1557F	Gummimatta 1400 mm



ARTIKELNR	BREDD	GODSTJOCKLEK	FÖRP/M	VIKT KG/M <sup>2</sup>
1557	1000 mm	3,5 mm	10 m	4,4 kg
1557A	1200 mm	3,5 mm	10 m	4,4 kg
1554.02	1200 mm	3,5 mm	10 m	4,4 kg
1557F	1400 mm	3,5 mm	10 m	4,4 kg

## GUMMIMATTOR

Oljebeständig, svart gumمیمatta som dämpar vibrationer, isolerar ljud och är halksäkra. Fungerar bra som golv i olika typer av fordon, passar bra i industrilokaler utan trucktrafik samt som generella slitskydd. Tack vare att mattan är oljebeständig passar det väldigt väl i omgivningar där det förekommer olja och fett. Checker light svart. Kapas i 1 m intervall.



ARTIKELNR	BENÄMNING
1555.03	Gummimatta 1400x3 mm Checker light svart
1555.05	Gummimatta 1400x5 mm Checker light svart

ARTIKELNR	BREDD	GODSTJOCKLEK	FÖRP/M	VIKT KG/M <sup>2</sup>
1555.03	1400 mm	3 mm	10 m	3,8 kg
1555.05	1400 mm	5 mm	10 m	6,8 kg

## GUMMIMATTOR

Bredräfflad svart bussmatta med vävinlägg. Kapas i 1 m intervall.

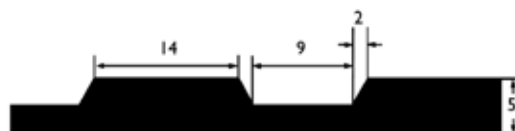

ARTIKELNR	BENÄMNING
1556.04	Bussmatta 1450 mm

ARTIKELNR	BREDD	FÖRP/M	GLASTJOCKLEK	VIKT KG/M <sup>2</sup>
1556.04	1450 mm	10 m	5 mm	5,8 kg

## STÄNKSKYDDSDUK

Svart stänkskyddsduk med armering av korta nylonfiber enligt SBR 7891. Styren-butadiengummi vilket innebär goda hållfastegenskaper inkl. slitstyrka, men sväller i kontakt med petroleumbaserade oljor, bensin och lösningsmedel. Temperaturområde (torr luft) -20° till +50° C.

Kapas i 1 m intervall.



ARTIKELNR	BENÄMNING
1558	Stänkskyddsduk 6x600 mm
1559	Stänkskyddsduk 6x650 mm

ARTIKELNR	BREDD	GODSTJOCKLEK	FÖRP/M	VIKT KG/M <sup>2</sup>
1558	600 mm	6 mm	10 m	5,5 kg
1559	650 mm	6 mm	10 m	5,9 kg

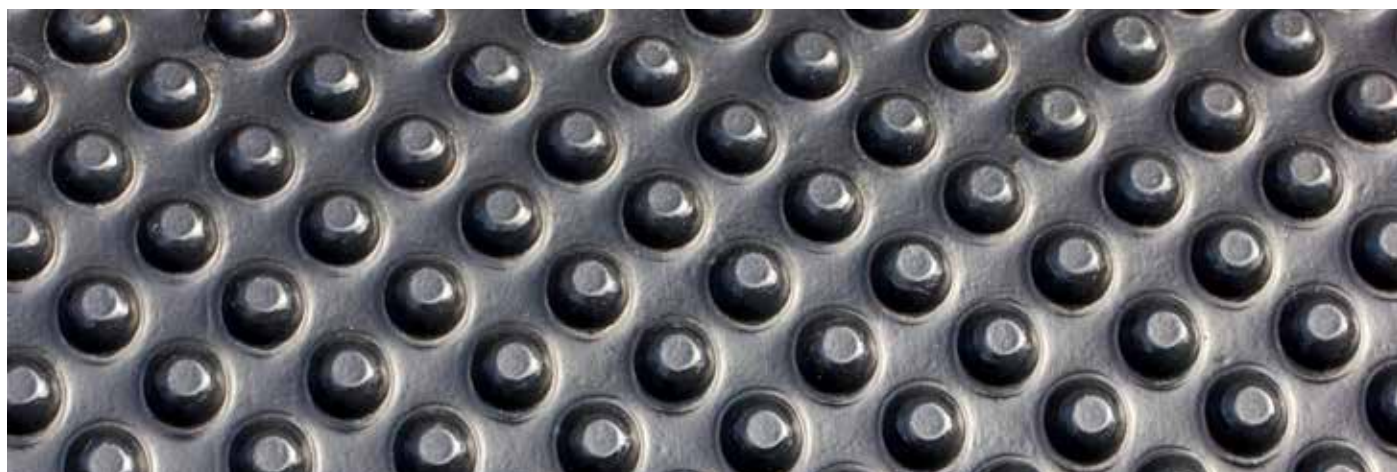

# LJUDDÄMPNINGSMATERIAL

## LJUDDÄMPNINGSMATERIAL SKPF

Ljuddämpningsmaterial med 20 mm självhäftande polyetherskumplast och PVC-film som ytskikt. Används som beklädnad i förarhytter etc. Temperaturområde -30° till +90°C. Brandegenskaper: Enligt US-norm FMVSS-302.

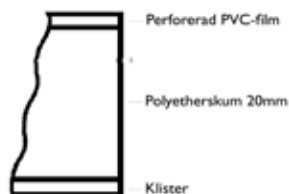

ARTIKELNR	BENAMNING
2190.14	Ljuddämpningsmaterial SKPF 20 grått
2190.15	Ljuddämpningsmaterial SKPF 20 svart

ARTIKELNR	BREDD	LÄNGD
2190.14	1180 mm	1480 mm
2190.15	1180 mm	1480 mm

## LJUDDÄMPNINGSMATERIAL PSKPF

Ljuddämpningsmaterial med självhäftande 1,5 mm dämpfolie och 20 mm polyetherskumplast, alternativt 3 mm dämpfolie och 5 mm polyetherskumplast. Finns med svart eller grå perforerad PVC-folie som ytskikt. Används som kombinerad ljudabsorption och ljuddämpning i motorrum och maskinkonstruktioner där strukturljud och luftljud uppstår. Temperaturområde -30° till +100°C.

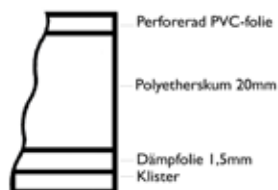

ARTIKELNR	BI
2190.20	Ljuddämpningsmaterial PSKPF 20 svart
2190.21	Ljuddämpningsmaterial PSKPF 20 grått
2190.17	Ljuddämpningsmaterial PSKPF 5 svart

ARTIKELNR	BREDD	LÄNGD
2190.20	980 mm	1480 mm
2190.21	980 mm	1480 mm
2190.17	980 mm	1480 mm



## LJUDDÄMPNINGSMATERIAL SKPSKAL

Ljuddämpningsmaterial IsoBoat med ett lager av 10 mm polyetherskum följt av 3 mm dämpfolie och därefter ytterligare ett 20 mm tjockt lager med polyetherskum och överst aluminiserad polyesterfolie. Ett kombinationsmaterial som kan användas för såväl ljudabsorbering som ljudisolering i t.ex. motorrum eller ställen där luftljud uppstår. Översta aluminiumfolien har dessutom en värmereflekterande effekt. Temperaturområde -30°C till +100°C. Brandegenskaper: Uppfyller US-normen FMVSS-302.

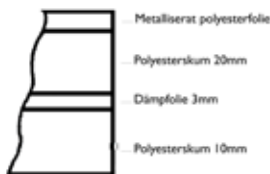

ARTIKELNR	BENÄMNING
2193.01	Motorrumsisolering 33 mm
2191.30	Alu-tape i 30 m rulle

ARTIKELNR	BREDD	GODSTJOCKLEK	LÄNGD	VIKT KG/M <sup>2</sup>
2193.01	600 mm	33 mm	1000 mm	7 kg

## LJUDDÄMPNINGSMATERIAL SKKL 20

Ljuddämpningsmaterial med självhäftande polyesterskum. Används för beklädnad och dämpning i motorrum, maskinskydd, ljudrum, golvunderlag, stödinlägg i emballage och liknande. Temperaturområde -30° till +90°C, kortfristigt till +115°C. Brandegenskaper: Uppfyller US-normen FMVSS-302.

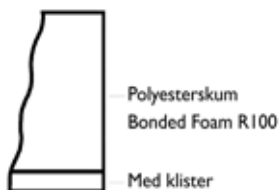

ARTIKELNR	BENÄMNING
2191.11	Ljuddämpningsmaterial SKKL 20

ARTIKELNR	BREDD	LÄNGD
2191.11	480 mm	990 mm

## LJUDDÄMPNINGSMATERIAL SKKLAL

Ljuddämpningsmaterial med självhäftande polyetherskumplast och aluminiumfolie som ytskikt. Används som beklädnad och dämpning i motorrum, maskinskydd, ljudrum, golvunderlag, stödinlägg i emballage och liknande. Finns i 3 tjocklekar. Temperaturområde -30° till +90°C, kortfristigt till +115°C. Brandegenskaper: Enligt US-norm FMVSS-302.



ARTIKELNR	BENÄMNING
2191.17	Ljuddämpningsmaterial SKKLAL 15
2191.08	Ljuddämpningsmaterial SKKLAL 20
2191.09	Ljuddämpningsmaterial SKKLAL 30
2191.30	Alu-tape i 30 m rulle

ARTIKELNR	BREDD	GODSTJOCKLEK	LÄNGD
2191.17	490 mm	15 mm	990 mm
2191.08	490 mm	20 mm	990 mm
2191.09	490 mm	30 mm	990 mm

## LJUDDÄMPNINGSMATERIAL B4

Ljuddämpningsmaterial med självhäftande 4 mm svart våffelmönstrad ren bitumen med PE-folie på ovsidan. Används för vibrationsdämpning på golv och väggar. Förhindrar s.k. strukturljud. Kan inte lamineras med skumprodukter. Temperaturområde -30°C till +90°C. Brandegenskaper enligt US-norm FMVSS-302.



ARTIKELNR	BENÄMNING
2190.02	Ljuddämpningsmaterial B4

ARTIKELNR	BREDD	GODSTJOCKLEK	LÄNGD	VIKT KG/M <sup>2</sup>
2190.02	400 mm	4 mm	1000 mm	8 kg

## LJUDDÄMPNINGSMATERIAL PS10

Ljuddämpningsmaterial av svart bitumenimpregnerad 1,3 mm tjock papp med viscoelastiskt lim. Används som stomljuddämpande beklädnad för plåt, plast och trädetaljer i maskiner, fordon, golv etc. Temperaturområde -20° till +80°C. Flampunkt ca 250°C. Brandegenskaper: Enligt US-norm FMVSS-302.



ARTIKELNR	BENÄMNING
2190.05	Ljuddämpningsmaterial PS 10

ARTIKELNR	BREDD	GODSTJOCKLEK	LÄNGD
2190.05	500 mm	1,3 mm	1000 mm

## LJUDDÄMPNINGSMATERIAL PSKPF

Ljuddämpningsmaterial i självhäftande 3 mm dämpfolie med 10 mm polyetherskumplast och grå perforerad PVC-folie som ytskikt. Används som kombinerad ljudabsorbation och ljuddämpning i motorrum och maskinkonstruktioner där strukturljud och luftljud uppstår. Temperaturområde -30° till +100°C. Brandegenskaper: Enligt US-norm FMVSS-302.

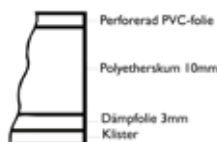

ARTIKELNR	BENÄMNING
2190.19	Ljuddämpningsmaterial PSKPF 10 grått

ARTIKELNR	BREDD	LÄNGD
2190.19	980 mm	1480 mm

## ALUMINIUMTEJP

Aluminiumtejp för täckning av ljuddämpningsmaterial med aluminiumfolie.



ARTIKELNR	BENÄMNING
2191.30	Alu-tape i 30 m rulle

ARTIKELNR	BREDD	LÄNGD (M)
2191.30	50 mm	30 m



**ABKATI – ALLT FÖR DITT FORDON**

# PACKNINGSMATERIAL

## PACKNINGSMATERIAL

Allround packningsmaterial Tesnit BA-GL för de flesta medier som ånga, vatten, bensin, mineraloljor och olika lösningsmedel samt kemikalier.

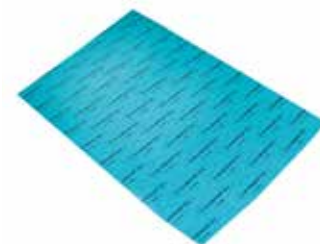

ARTIKELNR	BENÄMNING
40-0807	Tesnit BA-GL 0,5 mm 450x200 mm
40-0808	Tesnit BA-GL 1 mm 450x200 mm
40-0809	Tesnit BA-GL 1,5 mm 450x200 mm

ARTIKELNR	GÖDSTJOCKLEK	LÄNGD	BREDD
40-0807	0,5 mm	450 mm	200 mm
40-0808	1 mm	450 mm	200 mm
40-0809	1,5 mm	450 mm	200 mm

# POPNI TAR

## POPNI TAR

Aluminiumnit med kullrigt huvud och splint av stål.

ARTIKELNR	BENÄMNING
5561	Popnit 3,2 mm greppområde 0,9-4,8 mm 1000/frp
5563	Popnit 4,8 mm greppområde 1,6-6,3 mm 500/frp
5564	Popnit 4,8 mm greppområde 6,4-12,7 mm 250/frp



ARTIKELNR	GREPPOMRÅDE	HUVUDDIAMETER	NITLÄNGD	FÖRP/ST	BORRDIAMETER
5561	0,9 - 4,9 mm	6,5 mm	7,9 mm	1000	3,3 mm
5563	1,6 - 6,3 mm	9,9 mm	10,3 mm	500	5 mm
5564	6,4 - 12,7 mm	15,6 mm	16,9 mm	250	5 mm

## POPNI TAR

Aluminiumnit med kullrigt huvud och splint av stål.

ARTIKELNR	BENÄMNING
5565	Popnit 4,8 mm greppområde 1-9 mm 250/frp
5564-198	Popnit 4,8 mm greppområde 12,7-19,8 mm 250/frp



ARTIKELNR	GREPPOMRÅDE	HUVUDDIAMETER	NITLÄNGD	FÖRP/ST	BORRDIAMETER
5565	1,0 - 9,0 mm	15,6 mm	20,5 mm	250	5,3 mm
5564-198	12,7 - 19,8 mm	16,6 mm	24,8 mm	250	5 mm

# PRESENNINGSSTRÄCKARE

## PRESENNINGSSTRÄCKARE

Presenningssträckare.



ARTIKELNR	BENÄMNING	BREDD	LÄNGD (M)
0098	Presenningssträckare 10 m	30 mm	10 m

## PRESENNINGSSTRÄCKARE

Presenningssträckare i väderbeständigt gummi som inte spricker eller missfärgar.



ARTIKELNR	BENÄMNING	LÄNGD	FÖRP/ST
0099	Presenningssträckare Nord 185 mm	185 mm	50

## PRESENNINGSSTRÄCKARE

Presenningssträckare i väderbeständigt gummi som inte spricker eller missfärgar.



ARTIKELNR	BENÄMNING	LÄNGD	FÖRP/ST
0101	Presenningssträckare oval 260 mm	260 mm	100

## PRESENNINGSSTRÄCKARE

Presenningssträckare i väderbeständigt gummi som inte spricker eller missfärgar.



ARTIKELNR	BENÄMNING	LÄNGD	FÖRP/ST
0101.01	Presenningssträckare Nord oval 200 mm	200 mm	50

## PRESENNINGSSTRÄCKARE

Presenningssträckare i väderbeständigt gummi som inte spricker eller missfärgar.



ARTIKELNR	BENÄMNING	LÄNGD	FÖRP/ST
0102.02	Presenningssträckare Nord 295 mm	295 mm	50

## PRESENNINGSSTRÄCKARE

Presenningssträckare i väderbeständigt gummi som inte spricker eller missfärgar.



ARTIKELNR	BENÄMNING	LÄNGD	FÖRP/ST
0104.01	Presenningssträckare 200 mm	200 mm	1

## PRESENNINGSSTRÄCKARE

Plastrem för fastsättning av presenningssträckare i presenningar.



ARTIKELNR	BENÄMNING	BREDD	LÄNGD	FÖRP/ST
0106	Plastrem	18 mm	125 mm	50

## PRESENNINGSSTRÄCKARE

Combikort presenningssträckare i väderbeständigt gummi som inte spricker eller missfärgar.



ARTIKELNR	BENÄMNING	LÄNGD	FÖRP/ST
0107.02	Presenningssträckare Combikort 285 mm	285 mm	50

## PRESENNINGSSTRÄCKARE

Combiplus presenningssträckare i väderbeständigt gummi som inte spricker eller missfärgar.



ARTIKELNR	BENÄMNING	LÄNGD	FÖRP/ST
0107.03	Presenningssträckare Combiplus 365 mm	365 mm	50

## PRESENNINGSSTRÄCKARE

Presenningssträckare i väderbeständigt gummi som inte spricker eller missfärgar.



ARTIKELNR	BENÄMNING	LÄNGD	FÖRP/ST
0108.02	Presenningssträckare Nord 185 mm	180 mm	50

## PLASTFÄSTE

Skruv.



ARTIKELNR	BENÄMNING
0105.03	Plastfäste svart 25 mm
0920.80	Plåtskruv 1"x12 AR

ARTIKELNR	INV. DIAMETER	UTV. DIAMETER	FÖRP/ST
0105.03	6 mm	25 mm	25



# SLANG

## BRÄNSLESLANG

Bränsleslang för bly och blyfri bensin, diesel, miljöbränslen, RMA m.m. Används för montage i motorrum, motorcyklar, motorredskap mm. Även lämplig för olja och fett, tryckluft, vatten, avluftning för bensintankar m.m. Slangen är flexibel vid låga temperaturer, har utmärkta böjningsegenskaper och är slitage- och väderbeständig. Innetub och yttergummi av NBR/PVC. Armering: syntetisk textil. Temperaturområde -30° till +100°C. Märkning: HYDRO'ECO. Kapas ej.

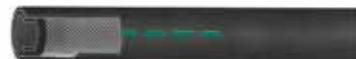

ARTIKELNR	BENÄMNING	GODSTJOCKLEK	SPRÄNGTRYCK	INV. DIAMETER	LÄNGD (M)	ARBETSTRYCK
2402.03	Bränsleslang 3x2,25 mm blyfri bobin 20 m	2,25 mm	3 MPa	3 mm	20 m	1 MPa
2402.041	Bränsleslang 4x3,5 mm blyfri bobin 20 m	3,5 mm	3 MPa	4 mm	20 m	1 MPa
2402.05	Bränsleslang 5x3,5 mm blyfri bobin 20 m	3,5 mm	3 MPa	5 mm	20 m	1 MPa
2402.06	Bränsleslang 6x3 mm blyfri bobin 20 m	3 mm	3 MPa	6 mm	20 m	1 MPa
2402.08	Bränsleslang 8x3 mm blyfri bobin 20 m	3 mm	3 MPa	8 mm	20 m	1 MPa
2402.10	Bränsleslang 10x3,5 mm blyfri bobin 10 m	3,5 mm	3 MPa	10 mm	10 m	1 MPa

## BRÄNSLESLANG ISO 7840 A 1

RUS-godkänd flambeständig bränsleslang enligt ISO 7840 A1. Inner/yttertub av NBR, svart slät. Temperaturområde -30° till +100°C. Märkt Boat Fuel Hose ISO 7840 A1, CE varumärke. Tål rapsolja (RME). Arbetstryck 1,0 MPa. Sprängtryck 3,0 MPa. Kapas i 5 m intervaller.



ARTIKELNR	BENÄMNING	INV. DIAMETER	LÄNGD (M)
2415.08	Bränsleslang 8x4 mm ISO7840A1	8 mm	40 m
2415.10	Bränsleslang 10x4,25 mm ISO7840A1	10 mm	40 m
2415.12	Bränsleslang 12,5x4,25 mm ISO7840A1	12,5 mm	40 m
2415.16	Bränsleslang 16x4,5 mm ISO7840A1	16 mm	40 m
2415.19	Bränsleslang 19x4,75 mm ISO7840A1	19 mm	40 m

## OLJEBESTÄNDIG ALLROUNDSLANG

Allroundslang för diesel, mineraloljor och fetter samt tryckluft (OBS! ej bensin). NBR. Temperaturområde -25° till +100°C. Märkning HYDRO'K (OL15045). Kapas i 5 m intervaller.



ARTIKELNR	BENÄMNING	GODSTJOCKLEK	SPRÄNGTRYCK	INV. DIAMETER	LÄNGD (M)	ARBETSTRYCK
2400T.06	Oljeslang 6x3,5 mm	3,5 mm	4,8 MPa	6 mm	40 m	1,6 MPa
2400T.08	Oljeslang 8x3,5 mm	3,5 mm	4,8 MPa	8 mm	40 m	1,6 MPa
2400T.10	Oljeslang 10x3,5 mm	3,5 mm	4,8 MPa	10 mm	40 m	1,6 MPa
2400T.13	Oljeslang 13x3,7 mm	3,8 mm	4,8 MPa	13 mm	40 m	1,6 MPa
2400T.16	Oljeslang 16x4 mm	4 mm	4,8 MPa	16 mm	40 m	1,6 MPa
2400T.19	Oljeslang 19x4,2 mm	4,2 mm	4,8 MPa	19 mm	40 m	1,6 MPa
2400T.25	Oljeslang 25x5 mm	5 mm	4,8 MPa	25 mm	40 m	1,6 MPa



## EXTRA SMIDIG OLJEBESTÄNDIG ALLROUNDSLANG

Allroundslang typ Australia. IVG-Allroundslang för vatten och luft med oljeinblandning. Två cordinlägg. Slangens form och mjukhet är lika inom temperaturområde -40° till +70°C. Märkning: ABKATI - BMB 10 BAR. Kapas ej.

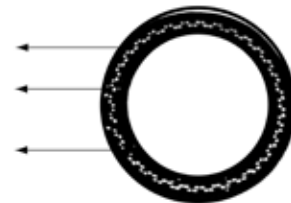

ARTIKELNR	BENÄMNING	SPRÄNGTRYCK	INV. DIAMETER	LÄNGD (M)	ARBETSTRYCK
2411.06	Tryckluftslang 10 bar 1/4" 6 mm	3 MPa	6 mm	20 m	1 MPa
2411.08	Tryckluftslang 10 bar 5/16" 8 mm	3 MPa	8 mm	20 m	1 MPa
2411.10	Tryckluftslang 10 bar 3/8" 10 mm	3 MPa	10 mm	20 m	1 MPa
2411.101	Tryckluftslang 10 bar 3/8" 10 mm rulle 40 m	3 MPa	10 mm	40 m	1 MPa
2411.13	Tryckluftslang 10 bar 1/2" 13 mm	3 MPa	13 mm	20 m	1 MPa
2411.131	Tryckluftslang 10 bar 1/2" 13 mm rulle 40 m	3 MPa	13 mm	40 m	1 MPa
2411.16	Tryckluftslang 10 bar 5/8" 16 mm	3 MPa	16 mm	20 m	1 MPa
2411.161	Tryckluftslang 10 bar 5/8" 16 mm rulle 40 m	3 MPa	16 mm	40 m	1 MPa
2411.19	Tryckluftslang 10 bar 3/4" 19 mm	3 MPa	19 mm	20 m	1 MPa
2411.191	Tryckluftslang 10 bar 3/4" 19 mm rulle 40 m	3 MPa	19 mm	40 m	1 MPa
2411.22	Tryckluftslang 10 bar 7/8" 22 mm	3 MPa	22 mm	20 m	1 MPa
2411.25	Tryckluftslang 10 bar 1" 25 mm	3 MPa	25 mm	20 m	1 MPa
2411.32	Tryckluftslang 10 bar 1 1/4" 32 mm	3 MPa	32 mm	20 m	1 MPa

## BROMSSLANG

Oljebeständig bromsslang för pneumatiska system. SBR/NBR. Enligt SAE J1402A. Temperaturområde -40° till +100°C. Märkning: SAE J 1402A. Kapas i 5 m intervaller.



ARTIKELNR	BENÄMNING	SPRÄNGTRYCK	INV. DIAMETER	LÄNGD (M)	ARBETSTRYCK
2403T.01	Bromsslang 9,5x4,8 mm 3/8" SAE J1402	7 MPa	9,5 mm	40 m	1,4 MPa
2403T.02	Bromsslang 11,1x4,7 mm 7/16" SAE J1402	7 MPa	11,1 mm	40 m	1,4 MPa
2403T.03	Bromsslang 12,7x4,8 mm 1/2" SAE J1402	7 MPa	12,7 mm	40 m	1,4 MPa
2403T.04	Bromsslang 14,5x5 mm 9/16" SAE J1402	7 MPa	14,5 mm	40 m	1,4 MPa

## BROMSSLANG

Bromsslang i EPDM som är olje- och väderbeständig enligt DIN 74310. Temperaturområde -40° till +70°C. Märkning: DIN 74310. Kapas i 5 m intervaller.



ARTIKELNR	BENÄMNING	SPRÄNGTRYCK	INV. DIAMETER	LÄNGD (M)	ARBETSTRYCK
2404.11	Bromsslang 11x3,6 mm DIN74310	5 MPa	11 mm	50 m	1 MPa
2404.13	Bromsslang 13x6 mm DIN74310	5 MPa	13 mm	50 m	1 MPa

## EXTRA SMIDIG VATTENSLANG, HOT MAX SBR

IVG-slang avsedd att leda varmt vatten i t.ex. kylsystem. Två cordinlägg.  
Slangens form och mjukhet är lika inom temperaturområde -30° till +100°C.  
Märkning: BMB 10 kg/2 CM.  
Kapas ej.

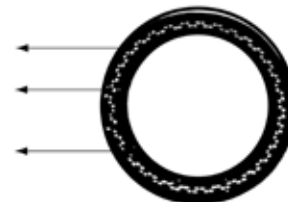

ARTIKELNR	BENÄMNING	SPRÄNGTRYCK	INV. DIAMETER	LÄNGD (M)	ARBETSTRYCK
2414.10	Luft-vattenslang 3/8" 10 mm, 10 bar	3 MPa	10 mm	20 m	1 MPa
2414.13	Luft-vattenslang 1/2" 13 mm, 10 bar	3 MPa	13 mm	20 m	1 MPa
2414.16	Luft-vattenslang 5/8" 16 mm, 10 bar	3 MPa	16 mm	20 m	1 MPa
2414.19	Luft-vattenslang 3/4" 19 mm, 10 bar	3 MPa	19 mm	20 m	1 MPa
2414.25	Luft-vattenslang 1" 25 mm, 10 bar	3 MPa	25 mm	20 m	1 MPa

## BILVÄRMESLANG

Gummislang i EPDM. Temperaturområde -35° till +120°C. Märkning: SAEJ20.  
Kapas ej.



ARTIKELNR	BENÄMNING	SPRÄNGTRYCK	INV. DIAMETER	LÄNGD (M)	ARBETSTRYCK	UTV. DIAMETER
2410.13	Bilvärmeslang 13 mm 25 m	1,5 MPa	13 mm	25 m	0,6 MPa	20 mm
2410.16	Bilvärmeslang 16 mm 25 m	1,5 MPa	16 mm	25 m	0,6 MPa	23 mm
2410.19	Bilvärmeslang 19 mm 25 m	1,5 MPa	19 mm	25 m	0,6 MPa	28 mm

## KYLARSLANG

Kylarslang för motorfordon med kylsystem utan övertryck. Inner- och yttertub av SBR-gummi klarar milda kemikalier men är mest lämpad att leda vatten och kylarvätska.  
Temperaturområde -30° till +100°C.



ARTIKELNR	BENÄMNING	INV. DIAMETER	LÄNGD
2406.00	Kylarslang 22x1000 mm	22 mm	1000 mm
2406.01	Kylarslang 25x1000 mm	25 mm	1000 mm
2406.02	Kylarslang 28x1000 mm	28 mm	1000 mm
2406.03	Kylarslang 32x1000 mm	32 mm	1000 mm
2406.031	Kylarslang 35x1000 mm	35 mm	1000 mm
2406.032	Kylarslang 38x1000 mm	38 mm	1000 mm
2406.04	Kylarslang 40x1000 mm	40 mm	1000 mm
2406.041	Kylarslang 42x1000 mm	42 mm	1000 mm
2406.05	Kylarslang 45x1000 mm	45 mm	1000 mm
2406.051	Kylarslang 48x1000 mm	48 mm	1000 mm
2406.06	Kylarslang 50x1000 mm	50 mm	1000 mm
2406.061	Kylarslang 51x1000 mm	51 mm	1000 mm
2406.062	Kylarslang 55x1000 mm	55 mm	1000 mm
2406.07	Kylarslang 58x1000 mm	58 mm	1000 mm
2406.071	Kylarslang 60x1000 mm	60 mm	1000 mm
2406.08	Kylarslang 63x1000 mm	63,5 mm	1000 mm
2406.081	Kylarslang 70x1000 mm	70 mm	1000 mm
2406.09	Kylarslang 76x1000 mm	76 mm	1000 mm
2406.10	Kylarslang 83x1000 mm	83 mm	1000 mm
2406.12	Kylarslang 102x1000 mm	102 mm	1000 mm

## KYLARSLANG SILIKON

Kylarslang för tunga motorfordon där omgivningstemperaturen är hög. In- och utvändigt i silikongummi. Vävarmerad. Endast slangklämmor utan perforerat band och med uppvikta kanter får användas vid montering. Temperaturområde -50° till +200°C.



ARTIKELNR	BENÄMNING	SPRÄNGTRYCK	INV. DIAMETER	LÄNGD	ARBETSTRYCK
2413.16	Silikonslang 16 mm x 1 m	3,2 MPa	16 mm	1000 mm	1 MPa
2413.19	Silikonslang 19 mm x 1 m	2,9 MPa	19 mm	1000 mm	0,9 MPa
2413.22	Silikonslang 22 mm x 1 m	2,7 MPa	22 mm	1000 mm	0,85 MPa
2413.25	Silikonslang 25 mm x 1 m	2,5 MPa	25 mm	1000 mm	0,8 MPa
2413.28	Silikonslang 28 mm x 1 m	2,3 MPa	28 mm	1000 mm	0,7 MPa
2413.32	Silikonslang 32 mm x 1 m	2 MPa	32 mm	1000 mm	0,6 MPa
2413.35	Silikonslang 35 mm x 1 m	1,9 MPa	35 mm	1000 mm	0,6 MPa
2413.38	Silikonslang 38 mm x 1 m	1,8 MPa	38 mm	1000 mm	0,55 MPa
2413.57	Silikonslang 57 mm x 1 m	1,2 MPa	57 mm	1000 mm	0,35 MPa

## KYLARSLANG

Kylarslang.



ARTIKELNR	BENÄMNING	LÄNGD
2407.15	Kylarslang 40/55x260 mm	260 mm
2407.17	Kylarslang 38x190 mm	190 mm
2407.18	Kylarslang 38x250 mm	250 mm
2407.19	Kylarslang 38x300 mm	300 mm
2407.20	Kylarslang 38x350 mm	350 mm
2407.21	Kylarslang 38x400 mm	400 mm
2407.23	Kylarslang 38x500 mm	500 mm
2407.24	Kylarslang 38x600 mm	600 mm
2407.26	Kylarslang 45x335 mm	335 mm
2407.27	Kylarslang 45x420 mm	420 mm
2407.28	Kylarslang 51x180 mm	180 mm
2407.29	Kylarslang 51x310 mm	310 mm

### RELATERADE ARTIKLAR

ARTIKELNR	BENÄMNING
2407.10	Skarvmuff 38/51 mm
2407.09	Skarvmuff 38/45 mm
2407.06	Skarvmuff 32/38 mm
2407.05	Skarvmuff 30/38 mm
2407.11	Skarvmuff 45/51 mm
2407.03	Skarvmuff 28/45 mm
2407.07	Skarvmuff 32/51 mm
2407.04	Skarvmuff 28/51 mm

## SKARVMUFF TILL KYLARSLANG

Skarvmuff.



ARTIKELNR	BENÄMNING
2407.15	Kylarslang 40/55x260 mm
2407.03	Skarvmuff 28/45 mm
2407.04	Skarvmuff 28/51 mm
2407.05	Skarvmuff 30/38 mm
2407.06	Skarvmuff 32/38 mm
2407.07	Skarvmuff 32/51 mm
2407.08	Skarvmuff 34/45 mm
2407.09	Skarvmuff 38/45 mm
2407.10	Skarvmuff 38/51 mm
2407.11	Skarvmuff 45/51 mm

## KYLARSLANG

Kylarslang.



ARTIKELNR	BENÄMNING
2408.32	Kylarslang 32 x 1000 mm
2408.45	Kylarslang 45 x 1000 mm
2408.57	Kylarslang 57 x 1000 mm

## DEFROSTERSLANG

Defrosterslang i blå korrugerad PVC. Temperaturområde -10°C till +60°C. Kapas i 1 m intervaller.



ARTIKELNR	BENÄMNING
1902.60	Defrosterslang 60 mm
1902.63	Defrosterslang 63 mm
1902.76	Defrosterslang 76 mm
1902.102	Defrosterslang 100 mm
1902.127	Defrosterslang 125 mm

ARTIKELNR	SPRÄNGTRYCK	INV. DIAMETER	LÄNGD (M)
1902.60	0,9 MPa	60 mm	10 m
1902.63	0,9 MPa	63 mm	10 m
1902.76	0,9 MPa	76 mm	10 m
1902.102	0,6 MPa	102 mm	10 m
1902.127	0,6 MPa	127 mm	10 m

## PVC-SLANG

Livsmedelskvalité, ofärgad med 1 flätat inlägg av konstsilke, oljebeständig. Temperaturområde -20° till +70°C.



ARTIKELNR	BENÄMNING
1860.02	PVC-slang 6,3x2,4 mm armerad
1860.04	PVC-slang 10x2,5 mm armerad
1860.05	PVC-slang 12,5x2,8 mm armerad
1860.07	PVC-slang 19x3,5 mm armerad

ARTIKELNR	SPRÄNGTRYCK	INV. DIAMETER	LÄNGD (M)	ARBETSTRYCK
1860.02	6,9 MPa	6,3 mm	50 m	1 MPa
1860.04	5,4 MPa	10 mm	50 m	1 MPa
1860.05	3,9 MPa	12,5 mm	50 m	1 MPa
1860.07	3,3 MPa	19 mm	50 m	1 MPa

## PVC-SLANG

Livsmedelskvalité, ofärgad, oljebeständig. Oarmerad slang för låga tryck.

ARTIKELNR	BENÄMNING
1862.01	Plastslang 3x5 mm
1862.02	Plastslang 4x7 mm
1862.04	Plastslang 5x8 mm
1862.05	Plastslang 6x9 mm
1862.06	Plastslang 7x10 mm
1862.07	Plastslang 8x11 mm
1862.10	Plastslang 10x14 mm
1862.11	Plastslang 12x16 mm
1862.15	Plastslang 25x31 mm



ARTIKELNR	INV. DIAMETER	LÄNGD (M)
1862.01	3 mm	50 m
1862.02	4 mm	50 m
1862.04	5 mm	50 m
1862.05	6 mm	50 m
1862.06	7 mm	50 m
1862.07	8 mm	50 m
1862.10	10 mm	50 m
1862.11	12 mm	50 m
1862.15	25 mm	50 m

SLANG



VÄXLA UPP OCH LÄGG DIN ORDER I ABKATIS E-HANDEL

# SMÖRJNIPPLAR

## METRISKA GÄNGOR - M

Smörjnippel med metriska gängor i olika dimensioner.

ARTIKELNR	BENÄMNING
4451	Smörjnippel M6x0,75 rak
4389	Smörjnippel M6x1 rak
4464	Smörjnippel M6x1 rak förlängd 30 mm
4452	Smörjnippel M8x0,75 rak
4390	Smörjnippel M8x1 rak
4394	Smörjnippel M8x1,25 rak
4446	Smörjnippel M10x1 rak
4401	Smörjnippel M6x1 45 g
4391	Smörjnippel M8x1 45 g
4412	Smörjnippel M8x1,25 45 g
4450	Smörjnippel M10x1 45 g
4444	Smörjnippel M6x1 90 g
4445	Smörjnippel M8x1 90 g
4411	Smörjnippel M8x1,25 90 g
4449	Smörjnippel M10x1 90 g



ARTIKELNR	VINKEL	GÄNGA	LÄNGD	FÖRP/ST
4451	Rak	6 x 0,75		
4389	Rak	6 x 1,00		
4464	Rak	6 x 1,00	30 mm	
4452	Rak	8 x 0,75		
4390	Rak	8 x 1,00		
4394	Rak	8 x 1,25		
4446	Rak	10 x 1,00		
4401	45°	6 x 1,00		
4391	45°	8 x 1,00		
4412	45°	8 x 1,25		
4450	45°	10 x 1,00		100
4444	90°	6 x 1,00		
4445	90°	8 x 1,00		100
4411	90°	8 x 1,25		100
4449	90°	10 x 1,00		100

## INSLAGNINGSNIPPLAR

Inslagningsnippel i 2 olika dimensioner.



ARTIKELNR	BENÄMNING
4385	Inslagsnippel 6 mm

## SMÖRJNIPPLAR - KONISKA RÖRGÄNGOR

Smörjnippelar med koniska rörgångor i olika dimensioner.

ARTIKELNR	BENÄMNING
4397	Smörjnippel R 1/8" rak
4458	Smörjnippel R 1/8" rak 30 mm
4463	Smörjnippel R 1/8" med skarvrör
4418	Smörjnippel R 1/8" 45 g
4427	Smörjnippel R 1/8" 90 g
4400	Smörjnippel R 1/4" rak
4423	Smörjnippel R 1/4" 45 g
4428	Smörjnippel R 1/4" 90 g



ARTIKELNR	VINKEL	GÅNGA	LÄNGD	FÖRP/ST
4397	Rak	1/8"		
4458	Rak	1/8"	30 mm	50
4463	Rak	1/8"	50 mm	50
4418	45°	1/8"		100
4427	90°	1/8"		
4400	Rak	1/4"		100
4423	45°	1/4"		100
4428	90°	1/4"		

## SMÖRJNIPPLAR - KONISKA RÖRGÄNGOR SAE

Smörjnippelar med koniska rörgångor SAE i olika dimensioner.

ARTIKELNR	BENÄMNING
4409	Smörjnippel SAE 1/4" rak
4465	Smörjnippel 1/4" 30 mm
4425	Smörjnippel SAE 1/4" 90 g



ARTIKELNR	VINKEL	GÅNGA	LÄNGD	FÖRP/ST
4409	Rak	1/4"		
4465	Rak	1/4"	30 mm	100
4425	90°	1/4"		

