

PARLOK STÄNKSKÄRMAR

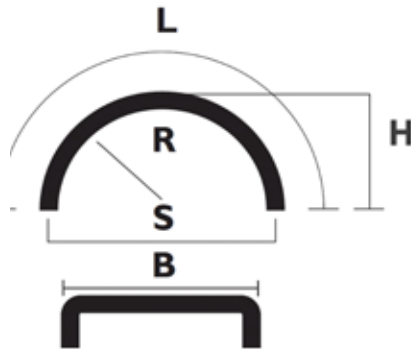
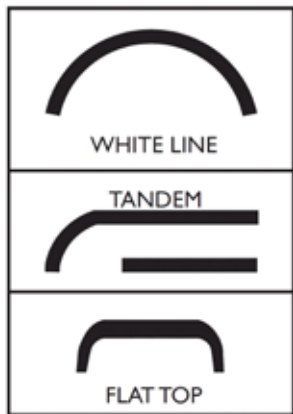

PARLOK PLASTSTÄNKSKÄRM

PARLOK-stänkskärmar är tillverkade i High Density Polyetylen (HDPE), som även är en miljövänlig, återanvändbar råvara. HDPE är också mycket formfast och stark i jämförelse med alternativa material. Med unik produktionsteknik har man lyckats få fram speciella egenskaper för PARLOK-stänkskärmen:

- Enkel montering
- Slagfast
- Hög hållfasthet i extrema temperaturer, testad för +80 till -50°C
- Ett homogent porfritt material som är motståndskraftigt mot repor
- En vit kantförstärkning, som ökar synlighet och trafiksäkerhet



ARTIKELNR	BENÄMNING
3125	Skärm Parlok 240x1300 mm
3172	Skärmfäste MR42 justerbart
3173	Skärmfäste MR40 justerbart



3172



3173

ARTIKELNR	BENÄMNING	BREDD (B)	LÄNGD (L)	SPÄNNVIDD (S)	RADIE (R)
3125	Skärm Parlok 240x1300 mm	240 mm	1300 mm	840 mm	420 mm



PARLOK PLASTSTÄNSKÄRM WHITE LINE

PARLOK-stänkskärmar är tillverkade i High Density Polyetylen (HDPE), som även är en miljövänlig, återanvändbar råvara. HDPE är också mycket formfast och stark i jämförelse med alternativa material. Med unik produktionsteknik har man lyckats få fram speciella egenskaper för PARLOK-stänkskärmen:

- Enkel montering
- Slagfast
- Hög hållfasthet i extrema temperaturer, testad för +80 till -50°C
- Ett homogent porfritt material som är motståndskraftigt mot repor
- En vit kantförstärkning, som ökar synlighet och trafiksäkerhet

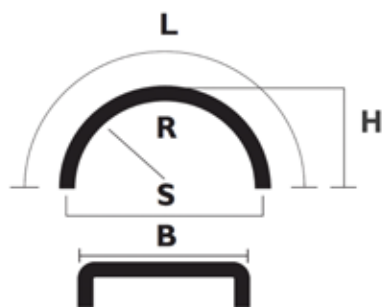

ARTIKELNR

BENÄMNING

3172	Skärmfäste MR42 justerbart
3173	Skärmfäste MR40 justerbart

ARTIKELNR	BENÄMNING	LÄNGD (L)	HÖJD (H)	BREDD (B)	SPÄNNVIDD (S)	RADIE (R)
3165	Skärm Parlok 405x1800 mm	1800 mm	580 mm	405 mm	1160 mm	580 mm
3136	Skärm Parlok 405x1900 mm	1900 mm	595 mm	405 mm	1270 mm	635 mm
3124	Skärm Parlok 450x1300 mm	1300 mm	410 mm	450 mm	840 mm	420 mm
3162	Skärm Parlok 455x1600 mm	1600 mm	525 mm	455 mm	960 mm	480 mm
3133	Skärm Parlok 455x2290 mm	2290 mm	755 mm	455 mm	1370 mm	685 mm
3134	Skärm Parlok 480x1800 mm	1800 mm	580 mm	480 mm	1160 mm	580 mm
3132	Skärm Parlok 500x1600 mm	1600 mm	500 mm	500 mm	1000 mm	500 mm
3148	Skärm Parlok 500x1700 mm	1700 mm	550 mm	500 mm	1000 mm	500 mm
3139	Skärm Parlok 500x1700 mm	1700 mm	530 mm	500 mm	1100 mm	550 mm
3144	Skärm Parlok 500x2140 mm	2140 mm	670 mm	500 mm	1370 mm	685 mm
3137	Skärm Parlok 550x1700 mm	1700 mm	550 mm	550 mm	1000 mm	500 mm
3121	Skärm Parlok 550x1700 mm	1700 mm	530 mm	550 mm	1100 mm	550 mm
3169	Skärm Parlok 550x1900 mm	1900 mm	630 mm	550 mm	1100 mm	550 mm
3143	Skärm Parlok 595x1570 mm	1570 mm	500 mm	595 mm	1000 mm	500 mm
3129	Skärm Parlok 595x1700 mm	1700 mm	530 mm	595 mm	1100 mm	550 mm
3130	Skärm Parlok 600x1600 mm	1600 mm	480 mm	600 mm	1140 mm	580 mm
3123	Skärm Parlok 600x1850 mm	1850 mm	595 mm	600 mm	1160 mm	580 mm
3128	Skärm Parlok 630x1650 mm Pilot	1650 mm	495 mm	630 mm	1150 mm	580 mm
3140	Skärm Parlok 650x1600 mm	1600 mm	480 mm	650 mm	1140 mm	580 mm
3161	Skärm Parlok 650x1800 mm	1800 mm	580 mm	650 mm	1160 mm	580 mm
3120	Skärm Parlok 650x1900 mm	1900 mm	590 mm	650 mm	1260 mm	630 mm
3141	Skärm Parlok 650x2175 mm	2175 mm	730 mm	650 mm	1260 mm	630 mm
3127	Skärm Parlok 670x2090 mm	2090 mm	660 mm	670 mm	1340 mm	670 mm
3131	Skärm Parlok 670x2175 mm	2175 mm	715 mm	670 mm	1340 mm	670 mm
3138	Skärm Parlok 680x1650 mm	1650 mm	495 mm	680 mm	1150 mm	580 mm
3151	Skärm Parlok 680x1800 mm	1800 mm	580 mm	680 mm	1160 mm	580 mm
3135	Skärm Parlok 680x1900 mm	1900 mm	590 mm	680 mm	1260 mm	630 mm
3149	Skärm Parlok 680x2175 mm	2175 mm	730 mm	680 mm	1260 mm	630 mm

PARLOK PLASTSTÄNSKÄRM SUPER SINGLE

PARLOK-stänkskärmar är tillverkade i High Density Polyetylen (HDPE), som även är en miljövänlig, återanvändbar råvara. HDPE är också mycket formfast och stark i jämförelse med alternativa material. Med unik produktionsteknik har man lyckats få fram speciella egenskaper för PARLOK-stänkskärmen:

- Enkel montering
- Slagfast
- Hög hållfasthet i extrema temperaturer, testad för +80 till -50°C
- Ett homogent porfritt material som är motståndskraftigt mot repor
- En vit kantförstärkning, som ökar synlighet och trafiksäkerhet

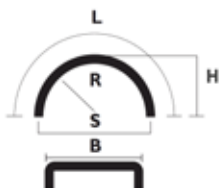

ARTIKELNR	BENÄMNING
3122	Skärm Parlok 430x1900 mm
3172	Skärmfäste MR42 justerbart
3173	Skärmfäste MR40 justerbart

ARTIKELNR	BENÄMNING	BREDD (B)	LÄNGD (L)	HÖJD (H)	SPÄNNVIDD (S)	RADIE (R)
3122	Skärm Parlok 430x1900 mm	430 mm	1900 mm	580 mm	1300 mm	650 mm

PARLOK FÄRGADE PLASTSTÄNSKÄRMAR

PARLOK stänkskärmar är skärmar tillverkade i den miljövänliga samt återanvändbara råvaran High Density Polystylen (HDPE). Detta material gör stänkskärmen formfast och stark. Med unik produktionsteknik har man lyckats få fram speciella egenskaper för PARLOK-stänkskärmen:

- Enkel montering
- Slagfast
- Hög hållfasthet i extrema temperaturer, testad för -50° C till +80° C
- Ett homogent porfritt material som är motståndskraftigt mot repor
- En vit kantförstärkning som ökar synligheten och trafiksäkerheten

Parlok-skärmarna är helgjutna i dessa tre färger.

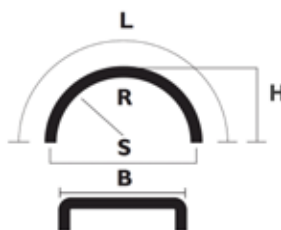

ARTIKELNR	BENÄMNING
3122B	Skärm Parlok Blå 430x1900 mm Super Single
3122R	Skärm Parlok Röd 430x1900 mm Super Single
3122V	Skärm Parlok Vit 430x1900 mm Super Single
3135B	Skärm Parlok Blå 680x1900 mm
3135R	Skärm Parlok Röd 680x1900 mm
3135V	Skärm Parlok Vit 680x1900 mm
3129B	Skärm Parlok Blå 595x1700 mm
3129R	Skärm Parlok Röd 595x1700 mm
3129V	Skärm Parlok Vit 595x1700 mm
3172	Skärmfäste MR42 justerbart
3173	Skärmfäste MR40 justerbart

ARTIKELNR	LÄNGD	HÖJD	BREDD	SPÄNNVIDD	RADIE
3122B	1900 mm	580 mm	430 mm	1300 mm	650 mm
3122R	1900 mm	580 mm	430 mm	1300 mm	650 mm
3122V	1900 mm	580 mm	430 mm	1300 mm	650 mm
3135B	1900 mm	590 mm	680 mm	1260 mm	630 mm
3135R	1900 mm	590 mm	680 mm	1260 mm	630 mm
3135V	1900 mm	590 mm	680 mm	1300 mm	630 mm
3129B	1700 mm	530 mm	595 mm	1100 mm	550 mm
3129R	1700 mm	530 mm	595 mm	1100 mm	550 mm
3129V	1700 mm	530 mm	595 mm	1100 mm	550 mm

PARLOK PLASTSTÄNSKÄRM WHITE LINE 1/4 MED P42-FÄSTE

PARLOK-stänkskärmar är tillverkade i High Density Polyetylen (HDPE), som även är en miljövänlig, återanvändbar råvara. HDPE är också mycket formfast och stark i jämförelse med alternativa material. Med unik produktionsteknik har man lyckats få fram speciella egenskaper för PARLOK-stänkskärmen:

- Enkel montering med P42 skärmfäste för skärmstag med 42,4 mm rördiame
- Slagfast
- Hög hållfasthet i extrema temperaturer, testad för +80 till -50°C
- Ett homogent porfritt material som är motståndskraftigt mot repor
- En vit kantförstärkning, som ökar synlighet och trafiksäkerhet

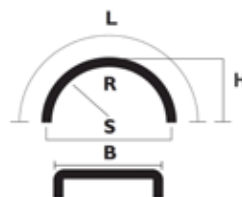

ARTIKELNR	BENÄMNING	LÄNGD	BREDD	SPÄNNVIDD	RADIE
3166.02	Skärm Parlok 680x700 mm med P42-fäste	700 mm	680 mm	630 mm	630 mm
3166.01	Skärm Parlok 670x700 mm Med P42-fäste	700 mm	670 mm	630 mm	670 mm

PARLOK PLASTSTÄNSKÄRM SUPRA SPRAY

PARLOK-stänkskärmar är tillverkade i High Density Polyetylen (HDPE), som även är en miljövänlig, återanvändbar råvara. HDPE är också mycket formfast och stark i jämförelse med alternativa material. Med unik produktionsteknik har man lyckats få fram speciella egenskaper för PARLOK-stänkskärmen:

- Enkel montering
- Slagfast
- Hög hållfasthet i extrema temperaturer, testad för +80 till -50°C
- Ett homogent porfritt material som är motståndskraftigt mot repor
- En vit kantförstärkning, som ökar synlighet och trafiksäkerhet

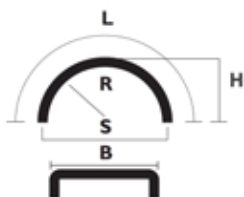

ARTIKELNR	BENÄMNING
3172	Skärmfäste MR42 justerbart
3173	Skärmfäste MR40 justerbart

ARTIKELNR	BENÄMNING	LÄNGD	HÖJD	BREDD	F-MÅTT	SPÄNNVIDD	RADIE
3122.015	Skärm Parlok 430x2300 mm Supra Spray vänster	2300 mm	1050 mm	430 mm	400 mm	1290 mm	650 mm
3122.016	Skärm Parlok 430x2300 mm Supra Spray höger	2300 mm	1050 mm	430 mm	400 mm	1290 mm	650 mm
3132.015	Skärm Parlok 500x1900 mm Supra Spray vänster	1900 mm	800 mm	500 mm	300 mm	1000 mm	500 mm
3132.016	Skärm Parlok 500x1900 mm Supra Spray höger	1900 mm	800 mm	500 mm	300 mm	1000 mm	500 mm
3121.015	Skärm Parlok 550x2000 mm Supra Spray vänster	2000 mm	850 mm	550 mm	300 mm	1100 mm	550 mm
3121.016	Skärm Parlok 550x2000 mm Supra Spray höger	2000 mm	850 mm	550 mm	300 mm	1100 mm	550 mm
3129.015	Skärm Parlok 595x2000 mm Supra Spray vänster	2000 mm	850 mm	595 mm	300 mm	1100 mm	550 mm
3129.016	Skärm Parlok 595x2000 mm Supra Spray höger	2000 mm	850 mm	595 mm	300 mm	1100 mm	550 mm
3130.015	Skärm Parlok 600x2000 mm Supra Spray vänster	2000 mm	880 mm	600 mm	400 mm	1140 mm	580 mm
3130.016	Skärm Parlok 600x2000 mm Supra Spray höger	2000 mm	880 mm	600 mm	400 mm	1140 mm	580 mm
3128.015	Skärm Parlok 630x2050 mm Supra Spray vänster	2050 mm	980 mm	630 mm	400 mm	1160 mm	580 mm
3128.016	Skärm Parlok 630x2050 mm Supra Spray höger	2050 mm	980 mm	630 mm	400 mm	1160 mm	580 mm
3120.015	Skärm Parlok 650x2300 mm Supra Spray vänster	2300 mm	1030 mm	650 mm	400 mm	1260 mm	630 mm
3120.016	Skärm Parlok 650x2300 mm Supra Spray höger	2300 mm	1030 mm	650 mm	400 mm	1260 mm	630 mm
3127.015	Skärm Parlok 670x2490 mm Supra Spray vänster	2490 mm	1070 mm	670 mm	400 mm	1320 mm	670 mm
3127.016	Skärm Parlok 670x2490 mm Supra Spray höger	2490 mm	1070 mm	670 mm	400 mm	1320 mm	670 mm
3135.015	Skärm Parlok 680x2300 mm Supra Spray vänster	2300 mm	1030 mm	680 mm	400 mm	1260 mm	630 mm
3135.016	Skärm Parlok 680x2300 mm Supra Spray höger	2300 mm	1030 mm	680 mm	400 mm	1260 mm	630 mm
3127.023	Skärm Parlok 670x2090 mm Supra till kant höger	2090 mm	660 mm	670 mm	-	1340 mm	670 mm
3127.022	Skärm Parlok 670x2090 mm Supra till kant vänster	2090 mm	660 mm	670 mm	-	1340 mm	670 mm
3134.015	Skärm Parlok 480x2100 mm Supra Spray vänster	2100 mm	890 mm	480 mm	300 mm	1160 mm	580 mm
3134.016	Skärm Parlok 480x2100 mm Supra Spray höger	2100 mm	890 mm	480 mm	300 mm	1160 mm	580 mm
3135.022	Skärm Parlok 680x1900 mm Supra till kant vänster	1900 mm	730 mm	680 mm	-	1260 mm	630 mm
3135.023	Skärm Parlok 680x1900 mm Supra Spray till kant höger	1900 mm	730 mm	680 mm	-	1260 mm	630 mm

PARLOK MED P42 FÄSTE OCH SUPRA SPRAY

PARLOK-stänkskärmar är tillverkade i High Density Polyetylen (HDPE), som även är en miljövänlig, återanvändbar råvara. HDPE är också mycket formfast och stark i jämförelse med alternativa material. Med unik produktionsteknik har man lyckats få fram speciella egenskaper för PARLOK-stänkskärmen:

- Enkel montering
- Slagfast
- Hög hållfasthet i extrema temperaturer, testad för +80 till -50°C
- Ett homogent porfritt material som är motståndskraftigt mot repor
- En vit kantförstärkning, som ökar synlighet och trafiksäkerhet

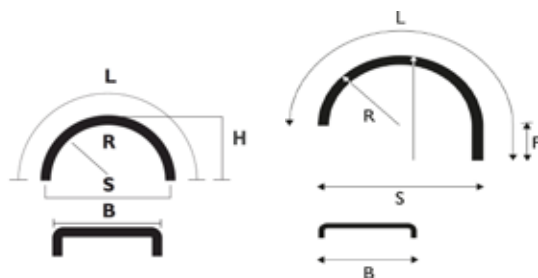

ARTIKELNR	BENÄMNING	LÄNGD	HÖJD	SPÄNNVIDD	RADIE	BREDD	SUPRA (F)
3129.045	Skärm Parlok 595x1700 mP42+Supra till kant vänster	1700 mm	515 mm	1100 mm	550 mm	595 mm	-
3129.046	Skärm Parlok 595x1700 mP42+Supra till kant höger	1700 mm	515 mm	1100 mm	550 mm	595 mm	-
3129.065	Skärm Parlok 595x2000 mm Supra+P42 vänster	2000 mm	850 mm	1100 mm	550 mm	595 mm	300 mm
3129.066	Skärm Parlok 595x2000 mm Supra+P42 höger	2000 mm	850 mm	1100 mm	550 mm	595 mm	300 mm
3120.045	Skärm Parlok 650x1900 mP42+Supra till kant Vänster	1900 mm	590 mm	1260 mm	630 mm	650 mm	-
3120.046	Skärm Parlok 650x1900 mP42+Supra till kant höger	1900 mm	590 mm	1260 mm	630 mm	650 mm	-
3127.045	Skärm Parlok 670x2090 mP42+Supra till kant vänster	2090 mm	660 mm	1340 mm	630 mm	670 mm	-
3127.046	Skärm Parlok 670x2090 mP42+Supra till kant höger	2090 mm	660 mm	1340 mm	630 mm	670 mm	-
3135.045	Skärm Parlok 680x1900 mP42+Supra till kant vänster	1900 mm	590 mm	1260 mm	630 mm	680 mm	-
3135.046	Skärm Parlok 680x1900 mP42+Supra till kant höger	1900 mm	590 mm	1260 mm	630 mm	680 mm	-
3135.065	Skärm Parlok 680x2300 mm Supra Spray+P42 Vänster	2300 mm	1030 mm	1260 mm	630 mm	680 mm	400 mm
3135.066	Skärm Parlok 680x2300 mm Supra Spray+P42 Höger	2300 mm	1030 mm	1260 mm	630 mm	680 mm	400 mm

PARLOK PLASTSTÄNSKÄRM 3-DELAD

3-delad skärm från Parlok. Speciellt konstruerad för användning i begränsade monteringsmiljöer. Varje del av stänkskärmen är planerad för att utgöra en väl fungerande helhet ner till minsta detalj.

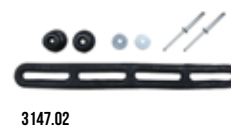
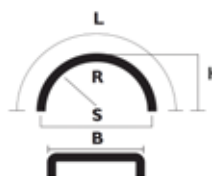

ARTIKELNR	BENÄMNING
3147	Skärm Parlok 650 mm 3-delad
3147.02	Stropp till 3147

ARTIKELNR	LÄNGD (L)	BREDD (B)	SPÄNNVIDD (S)	RADIE (R)
3147	1900 mm	650 mm	1260 mm	630 mm

PARLOK PLASTSTÄNSKÄRM FÖR STYRAXEL

PARLOK-stänkskärmar är tillverkade i High Density Polyetylen (HDPE), som även är en miljövänlig, återanvändbar råvara. HDPE är också mycket formfast och stark i jämförelse med alternativa material. Med unik produktionsteknik har man lyckats få fram speciella egenskaper för PARLOK-stänkskärmen:

- Enkel montering
- Slagfast
- Hög hållfasthet i extrema temperaturer, testad för +80 till -50°C
- Ett homogent porfritt material som är motståndskraftigt mot repor
- En vit kantförstärkning som ökar synlighet och trafiksäkerhet

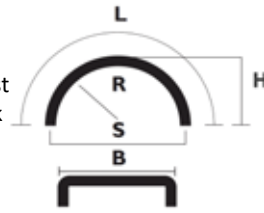

ARTIKELNR

BENÄMNING

3172	Skärmfäste MR42 justerbart
3173	Skärmfäste MR40 justerbart

ARTIKELNR	BENÄMNING	BREDD (B)	LÄNGD (L)	HÖJD (H)	SPÄNNVIDD (S)	RADIE (R)
3145	Skärm Parlok 430x2050 mm för styraxel	430 mm	2050 mm	580 mm	1450 mm	650 mm
3146	Skärm Parlok 430x2560 mm för styraxel	430 mm	2560 mm	705 mm	1700 mm	650 mm
3160	Skärm Parlok 480x1950 mm för styraxel	480 mm	1950 mm	580 mm	1310 mm	580 mm

PARLOK PLASTSTÄNSKÄRM FLAT TOP

PARLOK-stänkskärmar är tillverkade i High Density Polyetylen (HDPE), som även är en miljövänlig, återanvändbar råvara. HDPE är också mycket formfast och stark i jämförelse med alternativa material. Med unik produktionsteknik har man lyckats få fram speciella egenskaper för PARLOK-stänkskärmen:

- Enkel montering
- Slagfast
- Hög hållfasthet i extrema temperaturer, testad för +80 till -50°C
- Ett homogent porfritt material som är motståndskraftigt mot repor
- En vit kantförstärkning som ökar synlighet och trafiksäkerhet

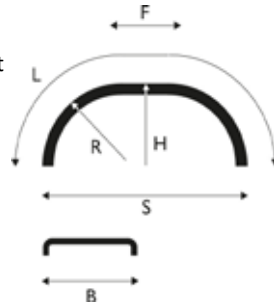

ARTIKELNR	BENÄMNING	BREDD (B)	LÄNGD (L)	RAK SEKTION (F)	HÖJD (H)	SPÄNNVIDD (S)	RADIE (R)
3150	Skärm Parlok FT 550x1880 mm	550 mm	1880 mm	650 mm	570 mm	1150 mm	510 mm
3152	Skärm Parlok FT 260x1570 mm	260 mm	1570 mm	500 mm	480 mm	900 mm	410 mm

PARLOK PLASTSTÄNSKÄRM FLAT TOP MED TVÅ VITA LINJER

PARLOK-stänkskärmar är tillverkade i High Density Polyetylen (HDPE), som även är en miljövänlig, återanvändbar råvara. HDPE är också mycket formfast och stark i jämförelse med alternativa material. Med unik produktionsteknik har man lyckats få fram speciella egenskaper för PARLOK-stänkskärmen:

- Enkel montering
- Slagfast
- Hög hållfasthet i extrema temperaturer, testad för +80 till -50°C
- Ett homogent porfritt material som är motståndskraftigt mot repor
- En vit kantförstärkning som ökar synlighet och trafiksäkerhet

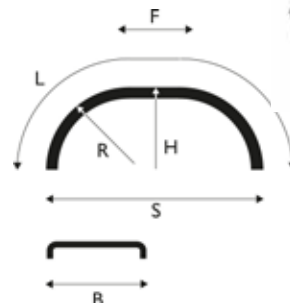

ARTIKELNR	BENÄMNING	LÄNGD (L)	HÖJD (H)	BREDD (B)	RAK SEKTION (F)	SPÄNNVIDD (S)	RADIE (R)
3153	Skärm Parlok FT 260x1300 mm	1300 mm	440 mm	260 mm	400 mm	840 mm	360 mm
3154	Skärm Parlok FT 450x1300 mm	1400 mm	440 mm	450 mm	400 mm	840 mm	360 mm
3155	Skärm Parlok FT 450x1570 mm	1570 mm	480 mm	450 mm	440 mm	900 mm	410 mm
3156	Skärm Parlok FT 510x1770 mm	1770 mm	560 mm	510 mm	550 mm	1000 mm	450 mm

PARLOK PLASTSTÄNSKÄRM TANDEM

PARLOK-stänkskärmar är tillverkade i High Density Polyetylen (HDPE), som även är en miljövänlig, återanvändbar råvara. HDPE är också mycket formfast och stark i jämförelse med alternativa material. Med unik produktionsteknik har man lyckats få fram speciella egenskaper för PARLOK-stänkskärmen:

- Enkel montering.
- Slagfast
- Hög hållfasthet i extrema temperaturer, testad för +80 till -50°C
- Ett homogent porfritt material som är motståndskraftigt mot repor
- En vit kantförstärkning, som ökar synlighet och trafiksäkerhet

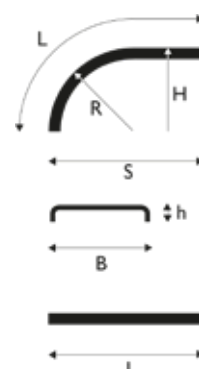

3126.01 • 3142.01

ARTIKELNR	BENÄMNING
3142	Skärm Parlok 430x2120 Tandem 2-delad sats fram+bak
3126	Skärm Parlok 650x2120 mm Tandem 2-delad sats fram+bak
3126.01	Förlängningsplatta till 3126
3142.01	Förlängningsplatta till 3142

ARTIKELNR	BREDD (B)	LÄNGD (L)	HÖJD (H)	SPÄNNVIDD (S)	RADIE (R)
3142	430 mm	2120 mm	705 mm	1700 mm	650 mm
3126	650 mm	2120 mm	705 mm	1700 mm	650 mm

PARLOK STÄNKLAPP MED SUPRA SPRAY

Lösa stänklappar med Supra Spray.

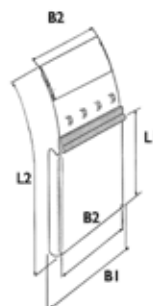

ARTIKELNR	BENÄMNING
3122.09	Stänkskydd 405-430x400 mm
3132.09	Stänkskydd 480-500x300 mm
3121.09	Stänkskydd 550x300 mm
3123.09	Stänkskydd 595-630x400 mm
3120.09	Stänkskydd 650-680x400 mm

ARTIKELNR	B1	B2	L1	L2
3122.09	405-430 mm	395 mm	400 mm	820 mm
3132.09	480-500 mm	465 mm	300 mm	720 mm
3121.09	550 mm	515 mm	300 mm	720 mm
3123.09	595-630 mm	560 mm	300 mm	720 mm
3120.09	650-680 mm	615 mm	400 mm	820 mm

GUMMIKANTLIST

Råkvulkad gummikantlist. Bredd 200 mm, längd 1,95 m, kanthöjd 65 mm, tjocklek 8 mm.



ARTIKELNR	BENÄMNING
0532	Gummikantlist 1,95 m

ISTOFLEX

ISTOFLEX REFLEX MED 2 VITA LINJER

En av marknadens formstarkaste och hållbaraste skärmar som är en specialblandning av rågummi förstärkt med polypropylen och polyetylen. Tål slag och stötar även vid -40°C . Är formbeständig också vid $+120^{\circ}\text{C}$. Har överlägsen motståndskraft mot rivningsskador, olja och väderlek. Kan fås med eller utan reflexkant. Finns till alla hjuldimensioner med bredd från 220 till 700 mm. Tjocklek: 5 mm. Kanthöjd: 55–70 mm.



ARTIKELNR	BENÄMNING
35045651960	Skärm Istoflex 450x1960 mm vit kant
35047651900	Skärm Istoflex 470x1900 mm
35058561700	Skärm Istoflex 580x1700 mm vit kant
35062561700	Skärm Istoflex 620x1700 mm vit kant
35065651960	Skärm Istoflex 650x1960 mm vit kant

ARTIKELNR	LÄNGD	HÖJD	BREDD	SPÄNNVIDD	TILL DÄCKSTORLEK	RADIE	VIKT
35045651960	1960 mm	610 mm	450 mm	1270 mm	385/65R22.5	650 mm	4 kg
35047651900	1900 mm	610 mm	470 mm	1270 mm	425/65R22.5	650 mm	4,4 kg
35058561700	1700 mm	530 mm	580 mm	1118 mm	10R17.5, 9.00R16, 255/70R22.5, 10R22.5, 10R19.5	560 mm	4,1 kg
35062561700	1700 mm	530 mm	620 mm	1118 mm	265/70R19.5, 285/70R19.5	560 mm	5 kg
35065651960	1960 mm	610 mm	650 mm	1270 mm	9.00R20, 10.00R20, D20TypX	650 mm	5,5 kg

ISTOFLEX FÖR DUBBELMONTERING

En av marknadens formstarkaste och hållbaraste skärmar som är en specialblandning av rågummi förstärkt med polypropylen och polyetylen. Tål slag och stötar även vid -40°C . Är formbeständig också vid $+120^{\circ}\text{C}$. Har överlägsen motståndskraft mot rivningsskador, olja och väderlek. Kan fås med eller utan reflexkant. Finns till alla hjuldimensioner med bredd från 220 till 700 mm. Tjocklek: 5 mm. Kanthöjd: 55–70 mm.



ARTIKELNR	BENÄMNING
35048561870	Skärm Istoflex 480x1870 mm
35051501670	Skärm Istoflex 510x1670 mm
35055561700	Skärm Istoflex 550x1700 mm
35062611700	Skärm Istoflex 620x1700 mm
35055651900	Skärm Istoflex 550x1960 mm
35067651900	Skärm Istoflex 670x1900 mm
35070651900	Skärm Istoflex 700x1900 mm

ARTIKELNR	LÄNGD	HÖJD	BREDD	SPÄNNVIDD	TILL DÄCKSTORLEK	RADIE	VIKT
35048561870	1870 mm	615 mm	480 mm	1120 mm	6.50-20C 8R22,5, 7.00R20	560 mm	3,8 kg
35051501670	1670 mm	550 mm	510 mm	1000 mm	700-15, 7.50-15, 7.50R15, 8.25R15, 7.00R16, 7.00R16C, 205R16, 215R16, 7.50-16, 7.50-16C, 7.50R16, 8.00R17L, 8R17.5, 8R17.5C, 8.5R17.5, 8.5R17.5L, 215/75R17.5, 235/75R17.5, 8.25R16, 205/75R17.5	500 mm	3 kg
35055561700	1700 mm	530 mm	550 mm	1118 mm	10R22.5, 10R17.5, 10R19.5, 9.00R16, 255/70R22.5, 9.5R19.5	560 mm	3,9 kg
35062611700	1700 mm	500 mm	620 mm	1200 mm	10R22.5	610 mm	5,8 kg
35055651900	1960 mm	610 mm	550 mm	1270 mm	8.25R20, 9R22.5, 10R22.5, 11R22.5	650 mm	4,5 kg
35067651900	1900 mm	610 mm	670 mm	1270 mm	E20typX, 11.00R20, 11R22.5, 12R22.5, 12/80R22.5, 315/75R22.5, E22PiloteX, 11R24.5	650 mm	5,1 kg
35070651900	1900 mm	580 mm	700 mm	1270 mm	295/80R22.5PiloteX, 12R22.5	650 mm	5,8 kg

ISTOFLEX GREENFLEX MED 2 VITA LINJER

En av marknadens formstarkaste och hållbaraste skärmar som är en specialblandning av rågummi förstärkt med polypropylen och polyetylen blandat med återvunnet material. Tål slag och stötar även vid -30°C. Är formbeständig också vid +80°C. Har överlägsen motståndskraft mot rivningsskador, olja och väderlek. Kan fås med eller utan reflexkant. Finns till alla hjuldimensioner med bredd från 450 till 650 mm. Tjocklek: 5 mm. Kanthöjd: 55–70 mm.



ARTIKELNR	BENÄMNING
3504565196V	Skärm Greenflex 450x1960 mm vit kant
350585617V	Skärm Greenflex 580x1700 mm vit kant
350625617V	Skärm Greenflex 620x1700 mm vit kant
3506565196V	Skärm Greenflex 650x1960 mm vit kant

ARTIKELNR	LÄNGD	HÖJD	BREDD	SPÄNNVIDD	TILL DÄCKSTORLEK	RADIE	VIKT
3504565196V	1960 mm	610 mm	450 mm	1270 mm	385/65R22.5	650 mm	4 kg
350585617V	1700 mm	530 mm	580 mm	1118 mm	10R22.5, 10R17.5, 10R19.5, 9.00R16,	560 mm	4,1 kg
350625617V	1700 mm	530 mm	620 mm	1118 mm	265/70R19.5, 285/70R19.5	560 mm	5 kg
3506565196V	1960 mm	610 mm	650 mm	1270 mm	9.00R20, 10.00R20, D20TypX	650 mm	5,5 kg



UTFORSKA ALLA NYHETER I SORTIMENTET PÅ ABKATI.SE

STÄNKSKYDD & HÅLLARE

STÄNKSKYDD FÖR LASTVAGNAR

Stänkskydd av hög gummikvalitet med vulst för montering i stänkskyddshållare nedan.



ARTIKELNR	BENÄMNING
1373	Stänkskydd 400 x 350 mm
1374	Stänkskydd 450 x 350 mm
1375	Stänkskydd 500 x 350 mm
1376	Stänkskydd 550 x 350 mm
1377	Stänkskydd 600 x 350 mm
1372	Stänkskydd 600 x 400 mm
1377.65	Stänkskydd 650 x 350 mm
1372.65	Stänkskydd 650 x 400 mm

STÄNKSKYDDSHÅLLARE

Aluminiumskena för fastsättning av ovan stänkskydd med vulst. Levereras komplett med vagnsbult M6x20 mm, låsskruv, mutter och bricka. Finns även med vagnsbult M6x30 mm.



ARTIKELNR	BENÄMNING
1370.06	Aluminiumskena 400 mm, kpl
1370.50	Aluminiumskena 500 mm, kpl
1370.01	Aluminiumskena 600 mm, kpl
1370.07	Aluminiumskena 650 mm, kpl
1370.08	Aluminiumskena 2,6 m
1370.051	Aluminiumskena 500 mm, kpl m lång bult
1370.11	Aluminiumskena 600 mm, kpl m lång bult
1370.03	Vagnsbult M6x30 och låsmutter

STÄNKSKYDD FÖR PERSONVAGNAR

Stänkskydd för personvagnar.



ARTIKELNR	BENÄMNING
1379C	Stänkskydd 210 x 240 mm
1379B	Stänkskydd 235 x 290 mm

STÄNKSKYDDSHÅLLARE QS-QUICK

Universalprofil i plast för snabbt och enkelt skifte av stänkskydd.



ARTIKELNR	BENÄMNING
1370P.06	Plastskena 400 mm
1370P.01	Plastskena 600 mm
1370P.07	Plastskena 650 mm

STÄNKSKYDDSHÅLLARE

Aluminiumskena vinklad ca 30 grader för fastsättning av stänkskydd. Levereras komplett med monteringsdetaljer. Längd 500 mm alternativt 600 mm.



ARTIKELNR	BENÄMNING
1371.50	Aluminiumskena vinklad 500 mm komplett
1371	Aluminiumskena vinklad 600 mm komplett

VAGNSBULT

Vagnsbult M6x30 mm och låsmutter.



ARTIKELNR	BENÄMNING
1370.03	Vagnsbult M6x30

GUMMIPLUGG I EPDM

Gummiplugg.



ARTIKELNR	BENÄMNING
1579A	Gummiplugg för 8 mm hål
1579	Gummiplugg för 10 mm hål

PLÅTSKRUV MED BRICKA

Plåtskruv med bricka för stänkskydd och karosseridetaljer m.m. Blankförzinkad skruv 6,3x21 mm med 10 mm 6-kanthuvud och 18 mm bricka. Typ BSSMBR.



ARTIKELNR	BENÄMNING
0928	Sexkantbult 6,5 x 20 mm med bricka 50/ask



LÄGG DIN ORDER VIA ABKATIS
E-HANDEL PÅ ABKATI.SE

SKÄRMSTAG & SKÄRMFÄSTEN

SKÄRMSTAG

SKÄRMSTAG 32 MM 750 MM GALVANISERAT

Skärmstag för klämfäste med rördiameter 32 mm, längd 750 mm, böj 100 mm. Elgalvaniserat.

ARTIKELNR	BENÄMNING
10432.100	Skärmstag 750 mm 32 mm böjt 100 mm elgalvat
10432	PT-Fäste för skärmstag 32 mm inkl. M16 bult och bricka
0413.02	Plastplugg för skärmstag 32 mm



0413.02



SKÄRMSTAG 32 MM 750 MM GALVANISERAT

Skärmstag, galvaniserat, bockat. Sexkant i ramfästet. Nyckelvidd 55 mm. Längd 750 mm, rördiameter 32 mm. Invändig gänga M16. Levereras komplett med plastplugg, bricka och bult.

ARTIKELNR	BENÄMNING
0410.03	PT-Skärmstag 750 mm bockat sexkantigt elgalv. komplett
0410.13	Enbart skärmstag 750 mm bockat sexkantigt, elgalvaniserat
0413.02	Plastplugg för skärmstag 32 mm
1893.03	Bricka galvaniserad 17x58x5 mm
6000.36	Bult M16x40 varmgalvaniserad



0413.02



0417.01



6000.36



SKÄRMSTAG 32 MM 750 MM GALVANISERAT

Skärmstag, galvaniserat, rakt. Längd 750 mm, rördiameter 32 mm. Invändig gänga M16. Levereras komplett med plastplugg, bricka och bult.

ARTIKELNR	BENÄMNING
0412.01	PT-Skärmstag 750 mm rakt elgalvaniserat komplett
0412.10	Enbart skärmstag 750 mm rakt elgalvaniserat
0413.02	Plastplugg för skärmstag 32 mm
1893.03	Bricka galvaniserad 17x58x5 mm
6000.36	Bult M16x40 varmgalvaniserad



0413.02



0417.01



6000.36



SKÄRMSTAG 32 MM 750 MM ROSTFRITT

Skärmstag, rostfritt, bockat. Längd 750 mm, rördiameter 32 mm. Invändig gänga M16. Levereras komplett med plastplugg, bricka, bult och PUR-bricka.

ARTIKELNR	BENÄMNING
0410R.01	PT-Skärmstag 750 mm bockat rostfritt komplett
0410R.10	Enbart skärmstag 750 mm bockat rostfritt
0410.11	PUR-bricka för skärmstag 0410
0413.02	Plastplugg för skärmstag 32 mm
1893.03	Bricka galvaniserad 17x58x5 mm
6000.36	Bult M16x40 varmgalvaniserad



0410.11



0413.02



1893.03



6000.36



SKÄRMSTAG 34 MM 800 MM GALVANISERAT

Skärmstag, varmgalvat, bockat med fästplatta. 3 hål för M10 bult.
Längd: 800 mm. Rördiameter: 34 mm.



ARTIKELNR BENÄMNING

0408.01 Skärmstag 800 mm bockat med 3-hålsfäste

SKÄRMSTAG 40 MM 700 MM GALVANISERAT

Skärmstag för klämfäste med rördiameter 40 mm.
Längd: 700 mm. Rakt eller bockat utförande. Varmgalvaniserade.

ARTIKELNR BENÄMNING

10440.00 Skärmstag 700 mm 40 mm rakt varmgalvaniserat

10440.050 Skärmstag 700 mm 40 mm böj 50 mm varmgalvaniserat

10440.150 Skärmstag 700 mm 40 mm böj 150 mm varmgalvaniserat

10440 PT-Fäste för skärmstag 40 mm komplett

0413.05 Plastplugg för skärmstag 40-42,4 mm



10440

0413.05



SKÄRMSTAG 42,4 MM 700 MM ROSTFRITT

Rakt skärmstag för klämfäste med rördiameter 42,4 mm.
Längd: 700 mm. Rostfritt. Vikt: 2,07 kg.

ARTIKELNR BENÄMNING

10443R.00 Skärmstag 700 mm rostfritt

3163 Skärnfäste P42

10445 Fäste för skärmstag 42,4 mm utan gänga, inkl 2 st M10 bult

0413.05 Plastplugg för skärmstag 40-42,4 mm



3163



10445

0413.05



SKÄRMSTAG 42,4 MM 710 MM GALVANISERAT

Bockade skärmstag för klämfäste med rördiameter 42,4 mm.
Längd: 710 mm. Böj 50 mm. Varmgalvaniserat.

ARTIKELNR BENÄMNING

10446.050 Skärmstag 710 mm 42,4 mm böj 50 mm varmgalvaniserat

3163 Skärnfäste P42

10445 Fäste för skärmstag 42,4 mm utan gänga, inkl 2 st M10 bult

0413.05 Plastplugg för skärmstag 40-42,4 mm



3163



10445

0413.05



SKÄRMSTAG 42,4 MM 750 MM GALVANISERAT

Skärmstag för klämfäste med rördiameter 42,4 mm.
Längd: 750 mm.

ARTIKELNR BENÄMNING

10444.00 Skärmstag 750 mm 42,4 mm rakt elgalvaniserat

10446.00 Skärmstag 750 mm 42,4 mm rakt varmgalvaniserat

10446.150 Skärmstag 750 mm 42,4 mm böj 150 mm varmgalvaniserat

3163 Skärnfäste P42

10445 Fäste för skärmstag 42,4 mm utan gängat hål inkl 2 st M10 bult

0413.05 Plastplugg för skärmstag 40-42,4 mm



3163



10445

0413.05



SKÄRMSTAG 42,5 MM 760 MM VARMFÖRZINKAT

Detta skärmstag är tillverkat i varmförzinkat stål och röret har en tjocklek på 2,6 mm.



ARTIKELNR BENÄMNING

15016-100 Skärmstag 760 mm 42,5 mm böj 100 mm

SKÄRMSTAG 48,5 MM 765 MM GALVANISERAT

Skärmstag, galvaniserat, rakt. Längd 765 mm, rördiameter 48,5 mm. Invändig gänga M16. Levereras komplett med plastplugg, bricka och bult.

ARTIKELNR BENÄMNING

0412.02 PT-Skärmstag 760 mm rakt 48,5 mm varmgalvaniserat

6000.33 Enbart skärmstag 760 mm rakt 48,5 mm varmgalvaniserat

0413.04 Plastplugg för skärmstag 48,5 mm

1893.03 Bricka galvaniserad 17x58x5 mm

6000.36 Bult M16x40 varmgalvaniserad



0413.04



1893.03



6000.36



SKÄRMSTAG 700 MM OBEHANDLAT

Skärmstag, obehandlat, för svetsning. Längd 700 mm. 2 st skärmstag behövs per skärm.

ARTIKELNR BENÄMNING

0415 Skärmstag 700 mm

0417 Monteringssats för stag, skruv M10x25, mutter, bricka 35x45 mm

0417.01 Fyrkantsbricka för skärmfäste



0417



0417.01



TILLBEHÖR SKÄRMSTAG / FÄSTEN

FÄSTE FÖR SKÄRMSTAG 32 MM GALVANISERAT

Klämfäste för skärmstag, galvaniserat. Rördiameter 32 mm. Inklusive M16 bult o bricka (2 st per skärm). Vikt: 0,573 kg.



ARTIKELNR BENÄMNING

10432 PT-Fäste för skärmstag 32 mm inkl M16 bult och bricka

10432F Fäste för skärmstag 32 mm (enbart fäste)

6000.36 Bult M16x40 varmgalvad

1893.03 Bricka galvad 17x58x5 mm

FÄSTE FÖR SKÄRMSTAG 40 MM GALVANISERAT

Klämfäste för skärmstag, galvaniserat. Rördiameter 40 mm. Inklusive M16 bult och bricka. Vikt: 0,601 kg.



ARTIKELNR BENÄMNING

10440 PT-Fäste för skärmstag 40 mm komplett

10440H Fäste för skärmstag 40 mm ej gängad

1893.03 Bricka galvad 17x58x5 mm

6000.36 Bult M16x40 varmgalvad

5298 Låsmutter M16 galvad

FÄSTE FÖR SKÄRMSTAG 42,4 MM

Fäste till skärmstag 42,4 mm.



ARTIKELNR BENÄMNING

226.1003 Fäste för skärmstag 42,4 mm

FÄSTE FÖR SKÄRMSTAG QUATTRO 42,4 MM

Fäste till skärmstag Quattro, passsar till rördiameter 42,4 mm.



ARTIKELNR BENÄMNING

226.1006 Fäste för skärmstag Quattro

FÄSTE FÖR SKÄRMSTAG 42,4 MM, GALVANISERAT

Klämfäste för skärmstag 42,4 mm utan gängat hål, inklusive 2 st M10 bult. Vikt: 0,871 kg.



ARTIKELNR	BENÄMNING
10445	Fäste för skärmstag 42,4 mm utan gänga, inkl 2 st M10 bult

FÄSTE FÖR SKÄRMSTAG SVETSBART OBEHANDLAT

Klämfäste för skärmstag 40,0 mm eller 42,4 mm svetsbart. Utan bultar. Vikt: 0,56 kg.



ARTIKELNR	BENÄMNING
10441F	Fäste för skärmstag 40 mm svetsbart
10446F	Fäste för skärmstag 42,4 mm svetsbart utan bultar

SKÄRMBRICKA 250X45 MM GALVANISERAD

Underläggsbricka 250x45 mm, galvaniserad. Passar klammer mellan 32-51 mm.



ARTIKELNR	BENÄMNING
0416	Underläggsbricka för stag galvaniserad

SKÄRMBRICKA 298X65 MM GALVANISERAD

Underläggsbricka 298x 65 mm, galvaniserad. Passar klammer mellan 32-51 mm.



ARTIKELNR	BENÄMNING
0416.02	Underläggsbricka för stag galvanierad

SKÄRMBRICKA FÖR MAX 34 MM RÖRDIAMETER GALVANISERAD

Galvaniserad bricka för skärmstag med max 34 mm rördiameter.



ARTIKELNR	BENÄMNING
0411.01	Profilbricka för skärmstag
0411.02	Underplåt till profilbricka

MONTERINGSSATS FÖR ROSTFRITT SKÄRMSTAG

Rostfri monteringsats för 32 mm skärmstag med rörhållare i gummi, med 60 mm alternativt 85 mm bygel.

Sats består av:

Rörhållare av gummi 1319.03

Rostfri bygel 1849R.321 (60 mm) alternativt 1849R.322 (85 mm)

2 st M8 muttrar 6000R.32

ARTIKELNR	BENÄMNING
1849R.32	PT-Monteringsats 60 mm för skärmstag
1849R.01	PT-Monteringsats 85 mm för skärmstag
1319.03	Gummi för skärmstag 32 mm
1849R.321	Bygel 32 mm, längd 60 mm rostfri
1849R.322	Bygel 32 mm, längd 85 mm rostfri
6000R.32	Fläsmutter M8 rostfri



1319.03



1849R.321 • 1849R.322

SKRUVSATS KOMPLETT FÖR SKÄRMFÄSTE 0415

Skrivsats komplett: 1 st skruv M10 x 25, 1 st mutter, 2 st bricka.



ARTIKELNR	BENÄMNING
0417	Monteringssats för stag

POLYURETANBRICKA 17X62X1 MM

Polyuretanbricka för skärmstag 0410. Ytterdiameter 62 mm, håldiameter 17 mm, tjocklek 1 mm.



ARTIKELNR	BENÄMNING
0410.11	PUR-bricka för skärmstag 0410

RÖRKLAMMER TILL SKÄRMSTAG

Rörklammer till skärmstag. Komplet sats som består av bygel, plåt och M8 galvaniserad låsmutter.



ARTIKELNR	BENÄMNING
1849.32	PT-Rörklammer 32 mm, längd 85 mm komplett
1849.45	PT-Rörklammer 45 mm, längd 80 mm komplett
1849.4501	PT-Rörklammer 45 mm, längd 105 mm komplett
1849.48	PT-Rörklammer 48 mm, längd 85 mm
1849.51	PT-Rörklammer 51 mm, längd 85 mm

LÅSMUTTER MED NYLONINLÄGG

Blankförzinkad 6-kantsmutter med nyloninlägg. LM6M FZB DIN 989.



ARTIKELNR	BENÄMNING
5294	Låsmutter M8 galvaniserad

PLASTPLUGG FÖR SKÄRMSTAG

Plastpluggar för skärmstag.



ARTIKELNR	BENÄMNING
0413.02	Plastplugg för skärmstag 32 mm
0413.05	Plastplugg för skärmstag 40 mm
0413.04	Plastplugg för skärmstag 48,5 mm

BULT M16X40 VARMGALVAD

Bult M16x40 varmgalvad.



ARTIKELNR	BENÄMNING
6000.36	Bult M16x40 varmgalvad

PLÅT FÖR RÖRKLAMMER

Plåt för rörklammer med måtten 51 mm, 48 mm, 45 mm och 32 mm. Produkten är förzinkad.



ARTIKELNR	BENÄMNING
1849.512	Plåt för 51 mm rörklammer
1849.482	Plåt för 48 mm rörklammer
1849.452	Plåt för 45 mm rörklammer
1849.322	Plåt för 32 mm rörklammer

BYGEL

Rostfria byglar exklusive muttrar och mothåll, M8.



ARTIKELNR	BENÄMNING
1849.511	Bygel 51 mm, längd 85 mm
1849.483	Bygel 48 mm, längd 110 mm
1849.481	Bygel 48 mm, längd 85 mm
1849.453	Bygel 45 mm, längd 105 mm
1849.451	Bygel 45 mm, längd 80 mm
1849.321	Bygel 32 mm, längd 85 mm

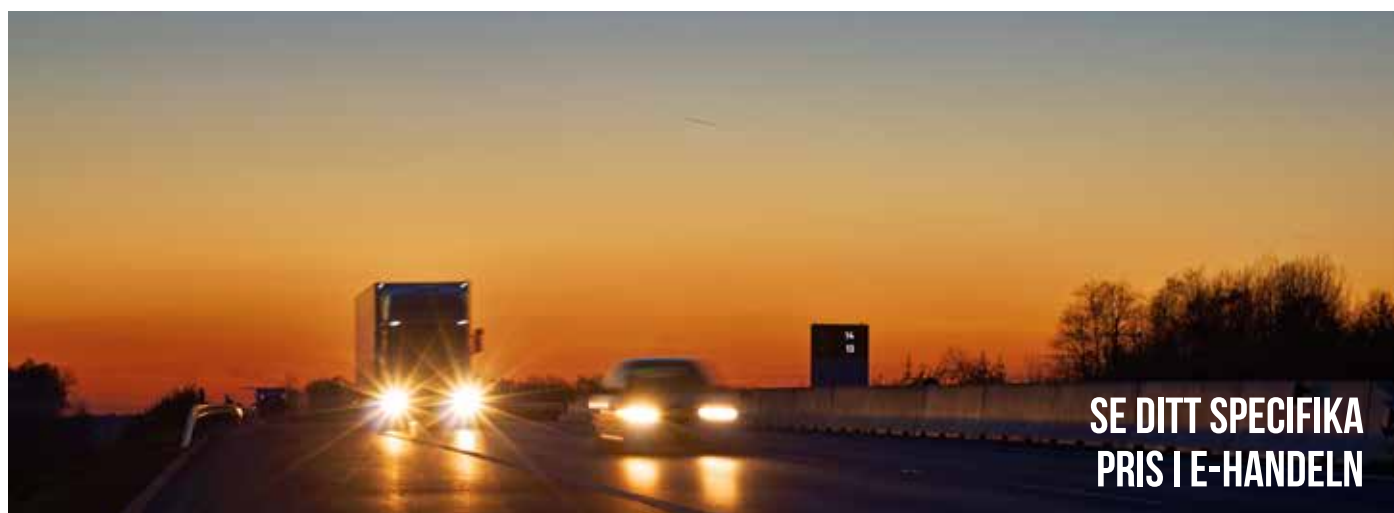

SKÄRMFÄSTEN

SKÄRMFÄSTE MR

Innovativt, slitstarkt och stabilt fäste från Parlok. Fästet rostar ej och är motståndskraftigt mot kemikalier. Dess nya gångjärn gör fästet lätt att öppna. Avståndet mellan fästets monteringshål är 305 mm, fästet är 150 mm justerbart.

MR42 passar för rördimension/skärmstag 42 mm.

MR40 passar för rördimension/skärmstag 40 mm.



ARTIKELNR	BENÄMNING
3172	Skärmfäste MR42 justerbart
3173	Skärmfäste MR40 justerbart

SKÄRMFÄSTE P40

P40. För 40 mm skärmstag.

ARTIKELNR	BENÄMNING
3168	Skärmfäste P40



SKÄRMFÄSTE P42

Skärmfäste för skärmstag med 42,4 mm rördiameter.

ARTIKELNR	BENÄMNING
3163	Skärmfäste P42
0366.34	Inlägg P34 till P42



SKÄRMFÄSTE JUSTERBART GALVANISERAT

Justerbart skärmfäste för max rördiameter 32 mm alternativt 42,4 mm, längd 340 mm. Galvaniserat.

ARTIKELNR	BENÄMNING
0414.32	Skärmfäste justerbart galvaniserat 32 mm
0414.01	Skärmfäste justerbart galvaniserat 42,4 mm
6000.11	PT-Galvaniserad skruvsats M8 x 30



SKÄRMFÄSTE

Justerbart skärmfäste i slagtåligt nylonutförande för 42,4 mm rördiameter. Totallängd 295 mm. Hålavstånd 260 mm (4-kantshål). Justeringsmöjligheten i spåret är 100 mm. Skruvar ingår.

ARTIKELNR	BENÄMNING
0366.420	Skärmfäste plast 42,4 mm



SIDOSKYDD & UNDERKÖRNINGSBALKAR

GAVELPROFILER

Gavelprofil i natureloxerad aluminium.
Finns i 2 längder.

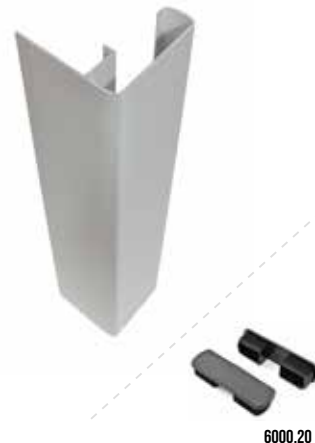

ARTIKELNR	BENÄMNING
6004.50	Gavelprofil 0,5 m
6004.04	Gavelprofil 4 m
6000.20	Ändplugg för aluminiumprofil

SIDOPROFILER

Sidoprofiler i natureloxerad aluminium.



ARTIKELNR	BENÄMNING
6002.02	PT-Sidoprofil 2 m
6002.04	Sidoprofil 4 m
6002.05	Sidoprofil 5 m, endast hel förpackning om 30 st
6002.06	Sidoprofil 6 m
6002.07	Sidoprofil 7 m
6000.12	PT-Galvaniserad skruvsats M8 x 20
6000.10	PT-Rostfri skruvsats M8 x 25-30 avsedd för profiler 6002.OX
6000.11	PT-Galvaniserad skruvsats M8 x 30
6000.20	Ändplugg för aluminiumprofil



ARTIKELNR	BREDD	LÄNGD (M)	DJUP
6002.02	100 mm	2 m	20 mm
6002.04	100 mm	4 m	20 mm
6002.05	100 mm	5 m	20 mm
6002.06	100 mm	6 m	20 mm
6002.07	100 mm	7 m	20 mm



SIDOPROFIL MAGNELIS TAKLER

Sidoprofiler täckta av magnelis, vilket är ett metalliskt överdrag som skapar ett enastående korrosionsskydd. Magnelis är tillverkat genom varmgalvanisering där sidoprofilen doppas i en mix av zink, 3,5 % aluminium och 3 % magnesium. Detta överdrag är mer motståndskraftigt mot korrosion än produkter som är galvaniserade på vanligt sätt. Magnelius motstånd överträffar också produkter vars överdrag innehåller mindre magnesium. Nivån av magnesium i Magnelis-överdraget skapar ett stabilt och tåligt överdrag över hela produktytan. Ändplugg finns också att tillgå.



ARTIKELNR	BENÄMNING
82001420	Sidoprofil magnelis 4,5 m
82001430	Sidoprofil magnelis 5,5 m
82001096	Plastkåpa för magnelis
82001490	Monteringsatts för magnelis

ARTIKELNR	LÄNGD	HÖJD	BREDD	VIKT
82001420	4500 mm	35 mm	100 mm	8,46 kg
82001430	5500 mm	35 mm	100 mm	10,34 kg
82001096		106 mm	18,4 mm	0,04 kg
82001490	90 mm	4 mm	25 mm	0,35 kg

KOMPLETT RAMFÄSTE FÖR MÄKELÄ SIDOSKYDD

Komplett ramfäste för Mäkelä sidoskydd.



ARTIKELNR	BENÄMNING
480415	Sidoprofil 4 m
480410	Sidoprofil 6 m
480417	Sidoprofil 7 m
6000.20	Ändplugg för aluminiumprofil
480500	PT-Fäste för sidoskydd komplett
480600	PT-Ramfäste för sidoskydd komplett

ARTIKELNR	BREDD	LÄNGD (M)
480415	100 mm	4 m
480410	100 mm	6 m
480417		7 m

U-KONSOL TYP 1 OCH 2II

U-konsol till typ I och II i varmgalvaniserat utförande.



ARTIKELNR	BENÄMNING
6000.257	U-konsol typ I och II varmgalvaniserad
6000.29	Komplett skruvsats för 1 konsol typ I, II

MONTERINGSSATS TYP V 1/4 SATS

Uppfällbar 1/4 sats Typ V i varmgalvaniserat och rostfritt utförande.
Finns tillbehör och skruvsats med reservdelar att tillgå. Adaico.

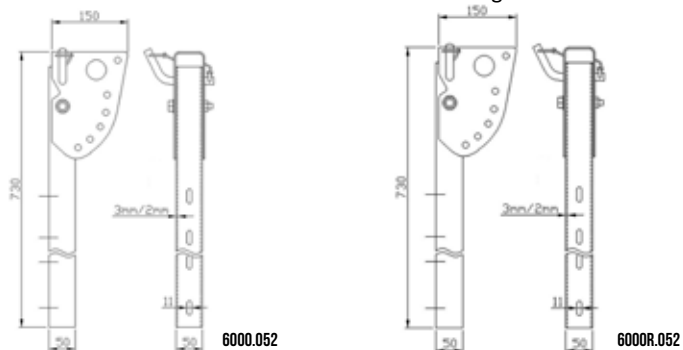

ARTIKELNR

BENÄMNING

6000.052	1/4 monteringsats typ V varmgalv
6000R.052	1/4 monteringsats typ V rostfri
6000.29	Komplett skruvsats för 1 konsol typ I, II

MONTERINGSSATS TYP V 1/4 SATS

Uppfällbar 1/4 sats typ V i varmgalvaniserat och rostfritt utförande.
Finns tillbehör och skruvsats med reservdelar att tillgå. Takler.

ARTIKELNR

BENÄMNING

82003027	Fällbar varmgalvad konsol för sidunderkörningsskydd (typ V)
82003037	Fällbar rostfri konsol för sidunderkörningsskydd (typ V)
6000.29	Komplett skruvsats för 1 konsol typ I, II



KOMPLETT SKRUVSATS

Komplett skruvsats för en konsol typ 1, 2

ARTIKELNR

BENÄMNING

6000.29	Komplett skruvsats för 1 konsol typ I, II
6000.22	Låssprint
6000.23	Plastrem för låssprint



RAMFÄSTE MONTERINGSSATS TYP V

Ramfäste för monteringsats typ 5, sats.

ARTIKELNR

BENÄMNING

6000.015	PT-Ramfäste för monteringsats typ 5, sats
----------	---



MONTERINGSSATS TYP VI

Monteringsats för typ VI i komplett sats eller i endast en monteringsenhet. Finns tillbehör och reservdelar att tillgå.

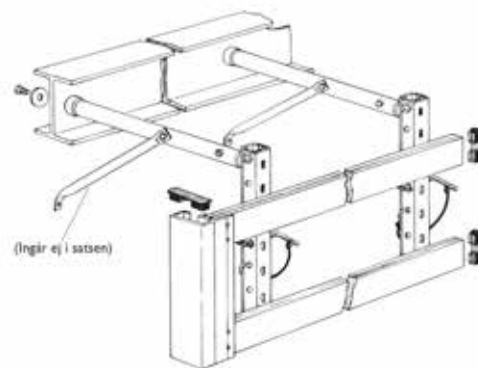

ARTIKELNR	BENÄMNING
6000.06	PT-Monteringssats typ VI
6000.061	PT-1/4 monteringsats typ VI
6000.016	PT-Stag till typ VI, sats

RÖR + U-KONSOL

Rör + U-konsol varmgalvad.

ARTIKELNR	BENÄMNING
6000.34	Rör + U-konsol varmgalvad



ARTIKELNR	HÖJD	VIKT
6000.34	360 mm	1,1 kg

UNDERKÖRNINGSBALKAR

Underkörningsbalkar i anodiserad aluminium med räfflad ovsida, som ger en minskad halkrisk. Finns komplett med ändstycke, reflex och mutterplattor M16 men även utan dessa detaljer. Finns reservdelar att tillgå.

För fordon registrerade efter 2010-03-11 välj 3188.



ARTIKELNR	BENÄMNING
3188	Underkörningsbalk L=2,35 m aluminium
3187.23	Underkörningsbalk L=2,35 m aluminium
2117.03	Reflex orange 94 x 44 mm



RESERVDLAR UNDERKÖRNINGSBALK

Reservdelar för underkörningsbalkar.

ARTIKELNR	BENÄMNING
3187.02	Ändplatta för underkörningsbalk 3187.23 inkl. reflex
3188.02	Ändplatta för underkörningsbalk 3188 inkl. reflex
480740	Lock till underkörningsbalk 480700
3187.01	Mutterplatta för underkörningsbalk 3187.23



DRAG- OCH KULKOPPLINGAR

DRAGKOPPLINGAR – ROCKINGER

ROCKINGER DRAGKOPPLING RO 205 A

Dragkoppling med 35 mm sprint, avsett för max 40 km/h. Hålbild 160x100 mm.



RO+205

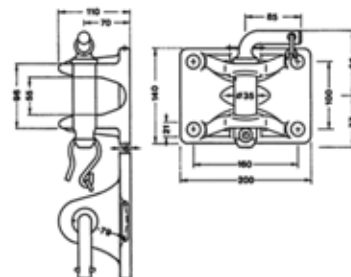

ARTIKELNR	BENÄMNING
310.2055000	ROCKINGER dragkoppling RO 205 A
310.57243	ROCKINGER dragögla 40 mm ROE 57243
310.57244	ROCKINGER dragögla 50 mm ROE 57244
310.70399	PT Svetsplatta inkl. bultsats hålbild 100x160 M16
310.70400	PT Svetsplatta inkl. bultsats hålbild 160x100 M20
310.96047	ROCKINGER specialolja
310.66167	ROCKINGER sprint ROE 66167
310.58097	ROCKINGER bult ROE 58097 (4 st)



310.57243



310.57244



310.70399 • 310.70400



310.96047



310.66167



310.58097

ARTIKELNR	SPRINTDIAMETER	HÅLBILD	MAX. KÄRRVIKT	MAX SLÄPVAGNSVIKT	VIKT
310.2055000	35 mm	160x100 mm	8 t	25 t	6,7 kg

ROCKINGER DRAGKOPPLING RO 805 B

Dragkoppling med 31,5 mm sprint för 40 mm dragögla, avsett för max 40 km/h. Hålbild 140x80 mm.

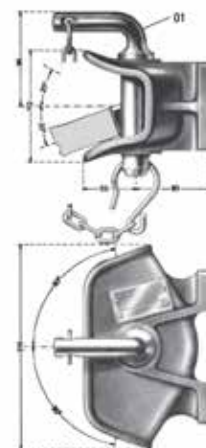

ARTIKELNR	BENÄMNING
310.8054000	ROCKINGER dragkoppling RO 805 B
310.57243	ROCKINGER dragögla 40 mm ROE 57243
310.57244	ROCKINGER dragögla 50 mm ROE 57244
310.96047	ROCKINGER specialolja



310.57243



310.57244



310.96047

ARTIKELNR	D-VÄRDE	V-VÄRDE	HÅLBILD	DC-VÄRDE	ABG
310.8054000	60,4 kN	23 kN	140x80 mm	64 kN	Ja

ROCKINGER DRAGKOPPLING RO 806 D

Manuell dragkoppling enligt CUNA Kat. D3 standard.

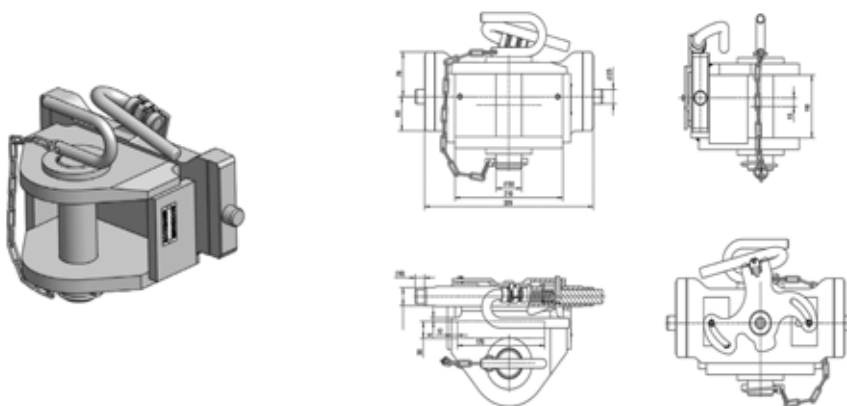

ARTIKELNR	BENÄMNING
310.8063030	ROCKINGER dragkoppling RO 806 D
310.57243	ROCKINGER dragögla 40 mm ROE 57243
310.57244	ROCKINGER dragögla 50 mm ROE 57244
310.57284	ROCKINGER dragögla 50 mm ROE 57284
310.96047	ROCKINGER specialolja



ARTIKELNR	SPRINTDIAMETER	VERTIKAL BELASTNING	SPÅRVIDD KOPPLINGSHÅLLARE	DRAG BELASTNING	VIKT
310.8063030	50 mm	2,5 t	330/25/32 mm	20 t	29 kg

ROCKINGER DRAGKOPPLING RO 810 B

Dragkoppling med flänsmontering, hålbild 160x100 mm. Sprintdiameter 31,5 mm.

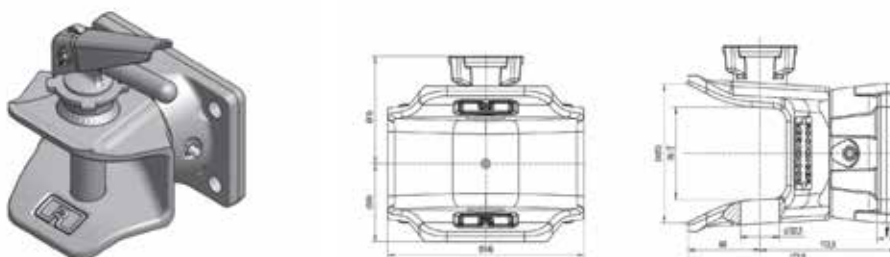

ARTIKELNR	BENÄMNING
310.81050505	ROCKINGER dragkoppling RO 810 B
310.57243	ROCKINGER dragögla 40 mm ROE 57243
310.57244	ROCKINGER dragögla 50 mm ROE 57244
310.57284	ROCKINGER dragögla 50 mm ROE 57284
310.96047	ROCKINGER specialolja
310.70399	PT Svetsplatta inkl. bultsats hålbild 100x160 M16
310.70400	PT Svetsplatta inkl. bultsats hålbild 160x100 M20
310.66887	ROCKINGER sprint med handtag ROE 66887



ARTIKELNR	ECE	D-VÄRDE	HÅLBILD	ABG
310.81050505	Ja	89,3 kN	160x100 mm	Ja

ROCKINGER DRAGKOPPLING RO 820 B

Dragkoppling med hålbild 160x100 mm, diameter på tappen är 45 mm, dragkopplingens sprintdiameter är 48 mm.

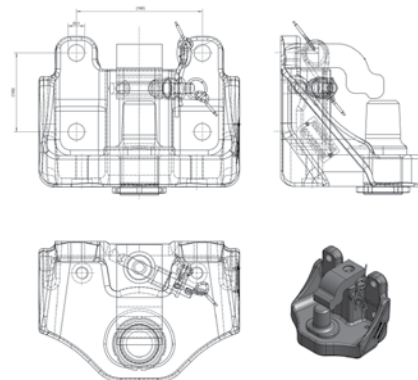

ARTIKELNR	BENÄMNING
310.8205000	ROCKINGER dragkoppling RO 820 B
310.96047	ROCKINGER specialolja
310.75077	ROCKINGER sprint ROE 75L077
310.75099	ROCKINGER hållare ROE 75L099
310.70399	PT Svetsplatta inkl. bultsats hålbild 100x160 M16
310.70400	PT Svetsplatta inkl. bultsats hålbild 160x100 M20



310.96047



310.75077



310.75099



310.70399 • 310.70400

ARTIKELNR	D-VÄRDE	HÅLBILD	ABG
310.8205000	98,1 kN	160x100 mm	Ja

ROCKINGER AUTOMATISK DRAGKOPPLING RO84 1B

Automatisk flänsmonterad dragkoppling för 40 mm ögla.

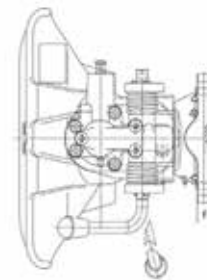
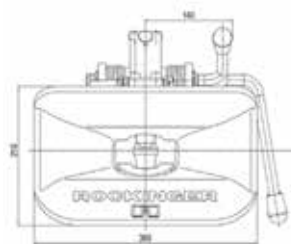

ARTIKELNR	BENÄMNING
310.84150000	ROCKINGER automatisk dragkoppling RO 841 B
310.57243	ROCKINGER dragögla 40 mm ROE 57243
310.57244	ROCKINGER dragögla 50 mm ROE 57244
310.96047	ROCKINGER specialolja
310.70400	PT Svetsplatta inkl. bultsats hålbild 160x100 M20



310.57243



310.57244



310.96047



310.70400

ARTIKELNR	ECE	D-VÄRDE	V-VÄRDE	HÅLBILD	DC-VÄRDE	ABG
310.84150000	ECE R55	100 kN	23 kN	160x100 mm	64 kN	Ja

ROCKINGER AUTOMATISK DRAGKOPPLING R0873B

Automatisk koppling med djupare tratt, för flänsmontage, hålbild 160x100 mm. För både 40 mm och 50 mm dragögla. Sprintdiameter 36 mm.



ARTIKELNR	BENÄMNING
310.87350300	ROCKINGER automatisk dragkoppling RO 873 B
310.57243	ROCKINGER dragögla 40 mm ROE 57243
310.57244	ROCKINGER dragögla 50 mm ROE 57244
310.57284	ROCKINGER dragögla 50 mm ROE 57284
310.96047	ROCKINGER specialolja
310.70399	PT Svetsplatta inkl. bultsats hålbild 100x160 M16
310.70400	PT Svetsplatta inkl. bultsats hålbild 160x100 M20
310.70972	ROCKINGER undre bussning ROE 70972
310.57343	ROCKINGER vajer ROE 57343
310.71103	ROCKINGER utlösare för kopplingsbult ROE 71103



ARTIKELNR	ECE	D-VÄRDE	S-VÄRDE	SPRINTDIAMETER	HÅLBILD	ABG
310.87350300	Ja	89,3 kN	2,5 t	36 mm	160x100 mm	Ja

ROCKINGER AUTOMATISK DRAGKOPPLING R0873D

Automatisk koppling med djupare tratt, för stegmontage. För både 40 mm och 50 mm dragögla. Sprintdiameter 36 mm.



ARTIKELNR	BENÄMNING
310.87330301	ROCKINGER automatisk dragkoppling RO 873 D
310.57243	ROCKINGER dragögla 40 mm ROE 57243
310.57244	ROCKINGER dragögla 50 mm ROE 57244
310.57284	ROCKINGER dragögla 50 mm ROE 57284
310.96047	ROCKINGER specialolja
310.57343	ROCKINGER vajer ROE 57343



ARTIKELNR	ECE	D-VÄRDE	SPRINTDIAMETER	ABG	SPÅRVIDD KOPPLINGSHÅLLARE
310.87330301	Ja	97,1 kN	36 mm	Ja	330/25/32 mm

DRAGÖGLOR – ROCKINGER

ROCKINGER DRAGÖGLA 40 MM ROE 57243

ROCKINGER dragögla 40 mm ROE 57243.

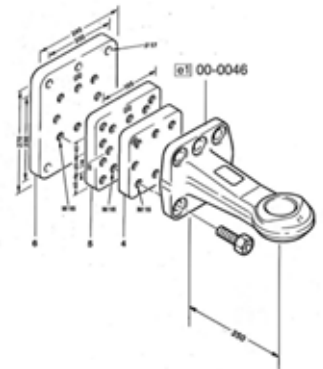
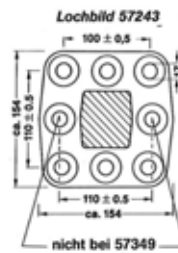

ARTIKELNR	BENÄMNING
310.57243	ROCKINGER dragögla 40 mm ROE 57243

ARTIKELNR	ECE	D-VÄRDE	DC-VÄRDE	ABG	VIKT
310.57243	Ja	130 kN	100 kN	Ja	8,8 kg

ROCKINGER DRAGÖGLA 50 MM ROE 57244

ROCKINGER dragögla 50 mm ROE 57244.



hole pattern 57244

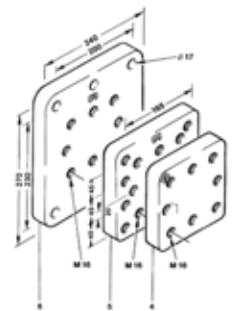
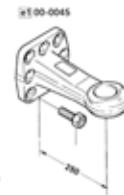
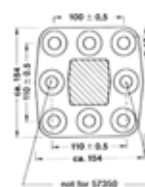

ARTIKELNR	BENÄMNING
310.57244	ROCKINGER dragögla 50 mm ROE 57244

ARTIKELNR	ECE	D-VÄRDE	V-VÄRDE	DC-VÄRDE	OMKRETS	S-VÄRDE	VIKT
310.57244	010045	190 kN	72,5 kN	135 kN	0,05 m	1000 kg	9,5 kg

ROCKINGER DRAGÖGLA 50 MM ROE 57284

ROCKINGER dragögla 50 mm ROE 57284.



hole pattern

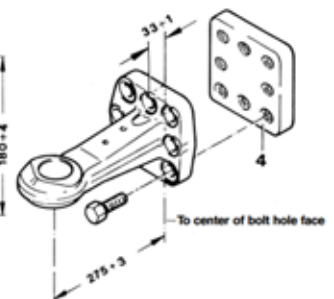
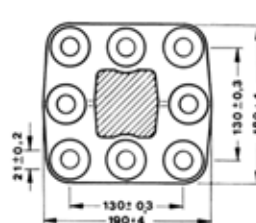

ARTIKELNR	BENÄMNING
310.57284	ROCKINGER dragögla 50 mm ROE 57284

ARTIKELNR	ECE	D-VÄRDE	V-VÄRDE	DC-VÄRDE	OMKRETS	S-VÄRDE	VIKT
310.57284	010162	250 kN	90 kN	135 kN	50 m	1000 kg	17,9 kg

KULKOPPLINGAR – ROCKINGER

ROCKINGER KULKOPPLING RO 825 B

Manuell 80 mm kulkoppling för flänsmontage 160x100 mm.

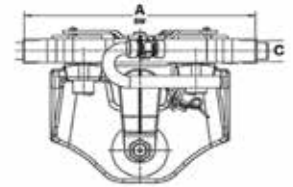
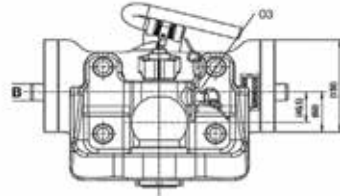
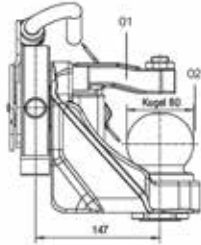

ARTIKELNR	BENÄMNING
310.82550001	ROCKINGER kulkoppling RO 825 B
310.59343	ROCKINGER handske ROE 59343
310.59347	ROCKINGER handske ROE 59347
310.57007	ROCKINGER handske ROE 57 L 007
310.57036	ROCKINGER handske ROE 57 L 036
310.70399	PT Svetsplatta inkl. bultsats hålbild 100x160 M16
310.70400	PT Svetsplatta inkl. bultsats hålbild 160x100 M20
310.75077	ROCKINGER sprint ROE 75L077
310.75099	ROCKINGER hållare ROE 75L099
310.71177	ROCKINGER kula ROE 71177
310.75001	ROCKINGER justerskruv ROE 75L001
310.96047	ROCKINGER specialolja
310.25522	ROCKINGER kulskydd ROE 25522
310.99090	Damring RO 825



ARTIKELNR	ECE	D-VÄRDE	HÅLBILD	ABG
310.82550001	Ja	100 kN	160x100 mm	Ja



DRAG- OCH KULKOPPLINGAR

ROCKINGER KULKOPPLING ROE 74 L

Manuell 80 mm kulkoppling för stegmontage.

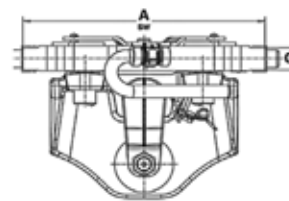
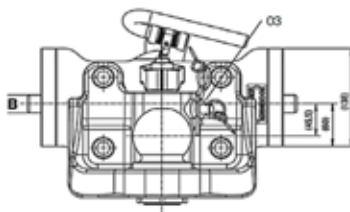
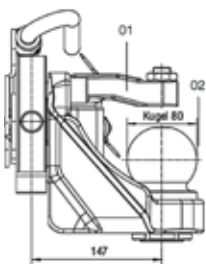

ARTIKELNR	BENÄMNING
310.74044	ROCKINGER kulkoppling ROE 74 L
310.59343	ROCKINGER handske ROE 59343
310.59347	ROCKINGER handske ROE 59347
310.57007	ROCKINGER handske ROE 57 L 007
310.57391	ROCKINGER handske ROE 57391
310.57036	ROCKINGER handske ROE 57 L 036
310.96047	ROCKINGER specialolja
310.75099	ROCKINGER hållare ROE 75L099
310.71177	ROCKINGER kula ROE 71177
310.75077	ROCKINGER sprint ROE 75L077
310.25522	ROCKINGER kulskydd ROE 25522
310.99090	Dammring RO 825



ARTIKELNR	ECE	D-VÄRDE	S-VÄRDE	ABG	SPÅRVIDD KOPPLINGSHÅLLARE
310.74044	Ja	89,3 kN	3,0 t	Ja	330/25/32 mm

HANDSKE TILL KULKOPPLINGAR – ROCKINGER

ROCKINGER HANDSKE ROE 57 L 007

För kulkoppling med 80 mm diameter enligt ISO 24347. Längden på den fyrkantiga hylsan är 185 mm, den är helt kvadratisk och har måttet 90 mm.

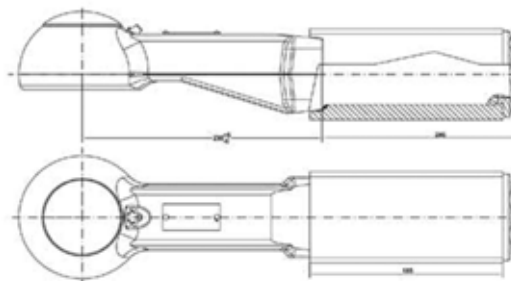

ARTIKELNR	BENÄMNING
310.57007	ROCKINGER handske ROE 57 L 007

ARTIKELNR	D-VÄRDE	ABG	S-VÄRDE
310.57007	102,4 kN	Ja	4000 kg

ROCKINGER HANDSKE ROE 57391

Handske för 80 mm dragkula enligt ISO 24347.

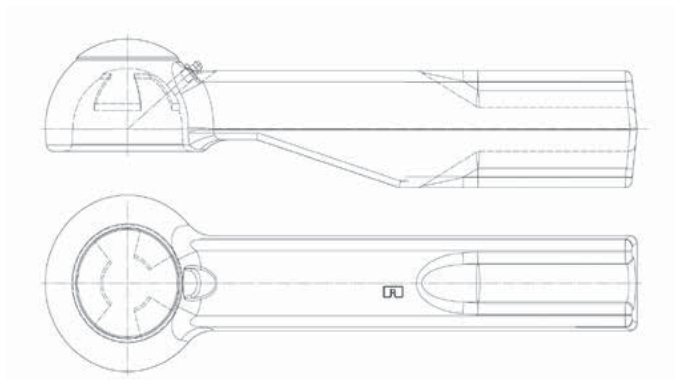

ARTIKELNR

BENÄMNING

310.57391

ROCKINGER handske ROE 57391

ARTIKELNR

D-VÄRDE

S-VÄRDE

310.57391

120 kN

2500 kg

ROCKINGER HANDSKE ROE 59347

Kulhandske för 80 mm kula. Flänsmontage 100x110 mm. ISO 24347.

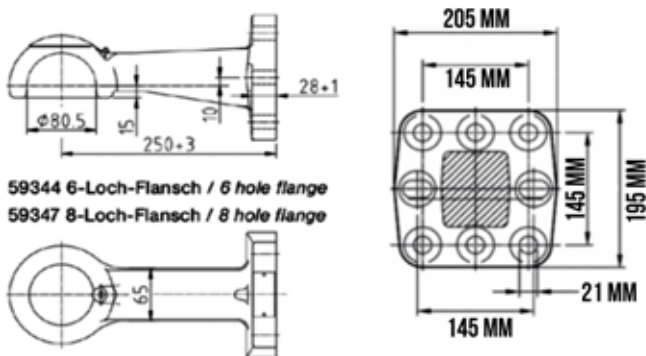

ARTIKELNR

BENÄMNING

310.59347

ROCKINGER handske ROE 59347

ARTIKELNR

ECE

S-VÄRDE

HÅLBILD

DC-VÄRDE

VIKT

310.59347

Ja

3,0 t

100x110 mm

89,3 kN

13 kg

ROCKINGER HANDSKE ROE 59343

Kulhandske för 80 mm kula. Flänsmontage 145x145 mm. ISO 24347.

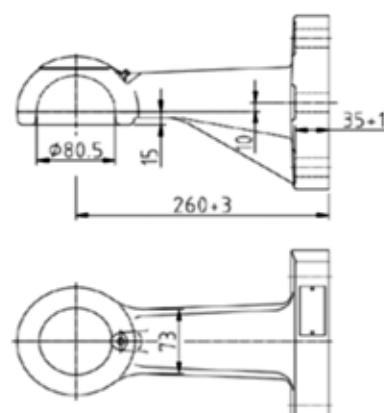

ARTIKELNR

BENÄMNING

310.59343

ROCKINGER handske ROE 59343

ARTIKELNR

ECE

D-VÄRDE

S-VÄRDE

HÅLBILD

310.59343

Ja

97,1 kN

4,5 t

145x145 mm

TILLBEHÖR – ROCKINGER

ROCKINGER SPECIALOLJA

ROCKINGER specialolja är utvecklad för kopplings tuffa miljö. Löser rost och smörjer effektivt. Skyddar mot rost och annan korrosion. Ger hög motståndskraft mot salt och smuts.

Innehåller: Polymetakrylat, Zinkalkylditiofosfat och högraffinerad mineralolja.



ARTIKELNR	BENÄMNING
-----------	-----------

310.96047	ROCKINGER specialolja
-----------	-----------------------

ROCKINGER SPRINT ROE 66167

Svetsplattor i olika dimensioner och hålbilder. Bultar ingår.



ARTIKELNR	BENÄMNING
-----------	-----------

310.66167	ROCKINGER sprint ROE 66167
-----------	----------------------------

ROCKINGER SPRINT ROE 75L077

Sprint till kopplingar, Rockinger.



ARTIKELNR	BENÄMNING
-----------	-----------

310.75077	ROCKINGER sprint ROE 75L077
-----------	-----------------------------

ROCKINGER VIRE ROE 57343

Rockinger vajer.



ARTIKELNR	BENÄMNING
-----------	-----------

310.57343	ROCKINGER vire ROE 57343
-----------	--------------------------

ROCKINGER BULT ROE 58097

Bult till sprint, Rockinger.



ARTIKELNR	BENÄMNING
-----------	-----------

310.58097	ROCKINGER bult ROE 58097
-----------	--------------------------

ROCKINGER SVETSPLATTOR

Svetsplattor i olika dimensioner och hålbilder. Bultar ingår.



ARTIKELNR	BENÄMNING
-----------	-----------

310.70304	ROCKINGER svetsplatta inkl. bultsats hålbild 100x110 M16
-----------	--

310.70305	ROCKINGER svetsplatta inkl. bultsats hålbild 100x110 M16
-----------	--

310.70306	ROCKINGER svetsplatta inkl. bultsats hålbild 100x110 M16
-----------	--

310.70307	ROCKINGER svetsplatta inkl. bultsats hålbild 130x130 M20
-----------	--

310.74074	ROCKINGER svetsplatta inkl. bultsats hålbild 145x145 M20
-----------	--

310.70399	PT Svetsplatta inkl. bultsats hålbild 100x160 M16
-----------	---

310.70400	PT Svetsplatta inkl. bultsats hålbild 100x160 M20
-----------	---

ROCKINGER HÅLLARE ROE 75L099

Hållare, inklusive justerskruv.



ARTIKELNR	BENÄMNING
-----------	-----------

310.75099	ROCKINGER hållare ROE 75L099
-----------	------------------------------

ROCKINGER KULSKYDD ROE 25522

Rockinger kulskydd till kulkopplingar, anpassat till drag med 80 mm kula.



ARTIKELNR	BENÄMNING
-----------	-----------

310.25522	ROCKINGER kulskydd ROE 25522
-----------	------------------------------

ROCKINGER UNDERBUSSNING ROE 70972

Undre bussning, Rockinger.



ARTIKELNR	BENÄMNING
-----------	-----------

310.70972	ROCKINGER undre bussning ROE 70972
-----------	------------------------------------

VERKTYGSLÅDOR

VERKTYGSLÅDOR – PARAFANCAR

VERKTYGSLÅDA PARAFANCAR SIDOHÄNGD

Verktygslåda byggd i matt rostfritt stål med lås, polerad front. Luckan har gasfjädrar. Lådans ventilation är helt rund, lådan kan därför vändas upp och ner och fästas både på vänster och höger sida. MIG-svets garanterar en hög grad av mekanisk styrka och vattentätethet, vilket kontrolleras genom tuffa kontrolltester.

ARTIKELNR	BENÄMNING
359.CM60505001	Verktygslåda 600x500x500 mm, rostfri, sidohängd
359.CM80505001	Verktygslåda 800x500x500 mm, rostfri, sidohängd
359.CM80606001	Verktygslåda 800x600x600 mm, rostfri, sidohängd
359.CM100505001	Verktygslåda 1000x500x500 mm, rostfri, sidohängd
359.CM100606001	Verktygslåda 1000x600x600 mm, rostfri, sidohängd
359.CM100506001	Verktygslåda 1000x500x600 mm, rostfri, sidohängd
359.CM30505001	Verktygslåda 300x500x500 mm, rostfri, sidohängd
359.C70516	Dörr 1000x600 mm, rostfri
359.C70512	Lås med handtag
35.17003	Värmeelement 24 V/90 W 300x150x20 mm



359.C70512



35.17003

VERKTYGSLÅDA PARAFANCAR BOTTENHÄNGD

Verktygslåda byggd i matt rostfritt stål med polerat rostfritt lock med 1,5 mm tjocklek, lås i polerat rostfritt stål. Locket har gasfjädrar, och lådan har ventilation. MIG-svets garanterar en hög grad av mekanisk styrka och vattentätethet, vilket kontrolleras genom tuffa kontrolltester.

ARTIKELNR	BENÄMNING
359.CM50606000	Verktygslåda 500x600x600 mm, rostfri, bottenhängd
359.CM60403500	Verktygslåda 600x400x350 mm, rostfri, bottenhängd
359.CM60505000	Verktygslåda 600x500x500 mm, rostfri, bottenhängd
359.CM60606000	Verktygslåda 600x600x600 mm, rostfri, bottenhängd
359.CM80505000	Verktygslåda 800x500x500 mm, rostfri, bottenhängd
359.CM80606000	Verktygslåda 800x600x600 mm, rostfri, bottenhängd
359.CM100505000	Verktygslåda 1000x500x500 mm, rostfri, bottenhängd
359.CM100506000	Verktygslåda 1000x500x600 mm, rostfri, bottenhängd
359.CM100606000	Verktygslåda 1000x600x600 mm, rostfri, bottenhängd
359.CM120505000	Verktygslåda 1200x500x500 mm, rostfri, bottenhängd
359.C70512	Lås med handtag
359.C07119	Gasfjäder
358.014004V	Hållare för BT verktygslåda 680x540 mm, vänster, förzinkad
358.014004H	Hållare för BT verktygslåda 680x540 mm, höger, förzinkad
35.17003	Värmeelement 24 V/90 W 300x150x20 mm
358.014015	Fäste för Verktygslåda på lastbilsram



359.C70512



358.014004V • 358.014004H



35.17003



358.014015

VERKTYGSLÅDA PARAFANCAR HELPOLERAD

Med en verktygslåda från Parafancar har du en perfekt förvaring för dina verktyg. Lådan har inbyggd ventilation, inbyggd gångjärn och lucka med gasfjädrar.

ARTIKELNR	BENÄMNING
359.TM80606000	Verktygslåda 800x600x600 mm, bottenhängd
359.TM100506000	Verktygslåda 1000x500x600 mm, bottenhängd
359.TM100606000	Verktygslåda 1000x600x600 mm, bottenhängd
359.TM120606000	Verktygslåda 1200x600x600 mm, bottenhängd
359.TM60606000	Verktygslåda 600x600x600 mm, bottenhängd
35.17003	Värmeelement 24 V/90 W 300x150x20 mm



35.17003

VERKTYGSLÅDOR – BT

VERKTYGSLÅDA BT 110A, 500X550X450 MM

BT 110A lådan är tillverkad i anodiserad aluminiumplåt, dörren och gångjärnen är tillverkade i polerat rostfritt stål. Låsbart lås i hårdplast. Tätningslist i dörren. I bakgaveln finns en kondensventil. Dörren kan enkelt vändas som högerhängd.



ARTIKELNR	BENÄMNING
358.012110	Verktygslåda BT 110A, 500x550x450 mm, sidohängd
358.013065	Gångjärn till BT-Verktygslåda
35.17003	Värmeelement 24 V/90 W 300x150x20 mm
358.014004V	Hållare för BT verktygslåda 680x540mm, vänster, förzinkad
358.014004H	Hållare för BT verktygslåda 680x540 mm, höger, förzinkad
358.014003	Fäste ställbart för verktygslåda, förzinkat
358.014015	Fäste för Verktygslåda på lastbilsram
358.013073	Fäste för bil 255x40 mm, förzinkat
358.014016	Underliggande fäste för verktygslåda på släp
358.0135501	Fotsteg rostfritt, höjd 550 mm
358.013047BL	Trailerlås med T-handtag, svart/svart, komplett



358.013065



35.17003



358.014004V + 358.014004H



358.014003



358.014015



358.013073



358.014016



358.0135501



358.013047BL

ARTIKELNR	VOLYM	BXHXD	VIKT
358.012110	124 L	500x550x450 mm	13 kg

VERKTYGSLÅDA BT 160A, 700X450X450 MM

BT 160A Verktygslådan tillverkas i anodiserad aluminiumplåt, och locket tillverkas i polerad rostfri stålplåt. Locket öppnar neråt, och har stoppkedjor, som kan kopplas ur vid behov. Låsbart infällt lås i hårdplast och gångjärn i polerat rostfritt stål. Tätningslist i locket, för bästa tätning. Lådan har fästmuttrar upptill för snabb och enkel montering. Kondensventil i bakgaveln.



ARTIKELNR	BENÄMNING
358.012160	Verktygslåda BT 160A, 700x450x450 mm, bottenhängd
358.013065	Gångjärn till BT-Verktygslåda
35.17003	Värmeelement 24 V/90 W 300x150x20 mm
358.014004V	Hållare för BT verktygslåda 680x540mm, vänster, förzinkad
358.014004H	Hållare för BT verktygslåda 680x540 mm, höger, förzinkad
358.013047	Lås T-handtag svart polyester/kromhandtag (2017)
358.014015	Fäste för Verktygslåda på lastbilsram
358.013073	Fäste för bil 255x40 mm, förzinkat
358.014016	Underliggande fäste för verktygslåda på släp
358.0134501	Fotsteg rostfritt, höjd 450 mm
358.013047BL	Trailerlås med T-handtag, svart/svart, komplett



358.013065



35.17003



358.014004V + 358.014004H



358.014003



358.014015



358.013073



358.014016



358.0134501



358.013047BL

ARTIKELNR	VOLYM	BXHXD	VIKT
358.012160	140 L	700x450x450 mm	15 kg

VERKTYGSLÅDA BT 215A, 600X550X600 MM

BT 215A Verktygslådan tillverkas i anodiserad aluminiumplåt, och locket tillverkas i borstad rostfri stålplåt. Locket öppnar åt sidan, och kan svängas höger- el. vänsteröppnad. Låsbart infällt lås i hårdplast och gångjärn i rostfritt stål. Tätningslist i locket, för bästa tätning. Kondensventil i bakgaveln. Kan svängas antingen höger- eller vänsteröppnad.



ARTIKELNR	BENÄMNING
358.012215	Verktygslåda BT 215A, 600x550x600 mm, sidohängd
358.013215	Dörr BT 215A rostfri, komplett 594x544 mm
358.013047	Lås T-handtag svart polyester/kromhandtag (2017)
358.014003	Fäste ställbart för verktygslåda, förzinkat
358.013073	Fäste för bil 255x40 mm, förzinkat
358.013065	Gångjärn till BT-Verktygslåda
35.17003	Värmeelement 24 V/90 W 300x150x20 mm
358.014004H	Hållare BT verktygslåda 680x540 mm, hö, förzinkad
358.014004V	Hållare BT verktygslåda 680x540 mm, vä, förzinkad
358.014016	Underliggande fäste för verktygslåda på släp
358.0135501	Fotsteg rostfritt, höjd 550 mm
358.013047BL	Trailerlås med T-handtag, svart/svart, komplett



358.013047



358.014003



358.013073



358.013065



35.17003



358.014004V + 358.014004H



358.014016



358.0135501



358.013047BL

ARTIKELNR	VOLYM	BXHXD	VIKT
358.012215	198 L	600x550x600 mm	23 kg

VERKTYGSLÅDA BT 240A, 940X450X450 MM

BT 240A tillverkas i anodiserad aluminiumplåt, och locket tillverkas i polerad rostfri stålplåt. Locket öppnar neråt alternativt åt sidan. Bottenhängd låda har stoppkedjor, som kan kopplas ur vid behov. Sidohängd låda är vänsteröppnad som standard, men kan lätt svängas till högeröppnade. Låsbart infällt lås i hårdplast, och gångjärn i polerat rostfritt stål. Tätningslist i locket, för bästa tätning. Lådan har fästmuttrar upptill för snabb montering. Kondensventil i bakgaveln, och plastgaller i botten.



ARTIKELNR	BENÄMNING
358.012240	Verktygslåda BT 240A, 940x450x450 mm, bottenhängd
358.012242	Verktygslåda BT 240A, 940x450x450 mm, sidohängd
358.013065	Gångjärn till BT-Verktygslåda
35.17003	Värmeelement 24 V/90 W 300x150x20 mm
358.014004V	Hållare för BT verktygslåda 680x540 mm, vänster, förzinkad
358.014004H	Hållare för BT verktygslåda 680x540 mm, höger, förzinkad
358.014015	Fäste för Verktygslåda på lastbilsram
358.014003	Fäste ställbart för verktygslåda, förzinkat
358.013073	Fäste för bil 255x40 mm, förzinkat
358.013047	Lås T-handtag svart polyester/kromhandtag (2017)
358.014016	Underliggande fäste för verktygslåda på släp
358.0134501	Fotsteg rostfritt, höjd 450 mm
358.013047BL	Trailerlås med T-handtag, svart/svart, komplett



358.013065



35.17003



358.014004V + 358.014004H



358.014015



358.014003



358.013073



358.014016



358.0134501



358.013047BL

ARTIKELNR	VOLYM	BXHXD	VIKT
358.012240	190 L	940x450x450 mm	19 kg
358.012242	190 L	940x450x450 mm	19 kg

VERKTYGSLÅDA BT 285A, 800X550X600 MM

BT 285A Verktygslådan tillverkas i anodiserad aluminiumplåt, och locket tillverkas i rostfri stålplåt. Locket öppnar åt sidan, och kan svängas höger- el. vänsteröppnad. Låsbart infällt lås i hårdplast samt gångjärn i rostfritt stål. Tätningslist i locket, för bästa tätning. Kondensventil i bakgaveln. Kan svängas antingen höger eller vänster.



ARTIKELNR	BENÄMNING
358.012285	Verktygslåda BT 285A, 800x550x600 mm sidohängd
358.013285	Dörr BT 285A rostfri, komplett 794x544 mm
358.013065	Gångjärn till BT-Verktygslåda
35.17003	Värmeelement 24 V/90 W 300x150x20 mm
358.014004V	Hållare för BT verktygslåda 680x540 mm, vänster, förzinkad
358.014004H	Hållare för BT verktygslåda 680x540 mm, höger, förzinkad
358.014016	Underliggande fäste för verktygslåda på släp
358.014003	Fäste ställbart för verktygslåda, förzinkat
358.013073	Fäste för bil 255x40 mm, förzinkat
358.013054S	Trailerlås med T-handtag, svart, version 1
358.0135501	Fotsteg rostfritt, höjd 550 mm
358.013047BL	Trailerlås med T-handtag, svart/svart, komplett



ARTIKELNR	VOLYM	BXHXD	VIKT
358.012285	265 L	800x550x600 mm	25 kg

VERKTYGSLÅDA BT, 1000X550X450 MM

Sidohängd verktygslåda BT med mellanhylla. 1000x550x450 mm.



ARTIKELNR	BENÄMNING
358.31005545H	Verktygslåda BT 1000x550x450 mm sidohängd, mellanhylla
358.013065	Gångjärn till BT-Verktygslåda
35.17003	Värmeelement 24 V/90 W 300x150x20 mm
358.014004V	Hållare för BT verktygslåda 680x540 mm, vänster, förzinkad
358.014004H	Hållare för BT verktygslåda 680x540 mm, höger, förzinkad
358.014003	Fäste ställbart för verktygslåda, förzinkat
358.013073	Fäste för bil 255x40 mm, förzinkat
358.014015	Fäste för Verktygslåda på lastbilsram
358.0135501	Fotsteg rostfritt, höjd 550 mm
358.013047BL	Trailerlås med T-handtag, svart/svart, komplett



ARTIKELNR	BXHXD
358.31005545H	100x550x450 mm

VERKTYGSLÅDA BT, 1000X550X600 MM

Sidohängd verktyglåda BT med mellanhylla. 1000x550x600 mm.



ARTIKELNR	BENÄMNING
358.31005560H	Verktyglåda BT 1000x550x600 mm sidohängd, mellanhylla
358.013065	Gångjärn till BT-Verktyglåda
35.17003	Värmeelement 24 V/90 W 300x150x20 mm
358.014004V	Hållare för BT verktyglåda 680x540 mm, vänster, förzinkad
358.014004H	Hållare för BT verktyglåda 680x540 mm, höger, förzinkad
358.014003	Fäste ställbart för verktyglåda, förzinkat
358.013073	Fäste för bil 255x40 mm, förzinkat
358.014015	Fäste för Verktyglåda på lastbilsram
358.0135501	Fotsteg rostfritt, höjd 550 mm
358.013047BL	Trailerlås med T-handtag, svart/svart, komplett



358.013065



35.17003



358.014004V • 358.014004H



358.014003



358.013073



358.014015



358.0135501



358.013047BL

ARTIKELNR	BXHXD
358.31005560H	1000x550x600 mm

VERKTYGSLÅDA BT 300A, 1200X550X450 MM

BT 300A Verktyglåda är en ny låda i standardsortimentet. Lådan tillverkas i anodiserad aluminiumplåt, och locket tillverkas i polerad rostfri stålplåt. Locket öppnar till sidan och är utrustat med låsbart infällt lås i hårdplast och gångjärn i rostfritt stål. Tätning i locket, för bästa tätning. Kondensventil i bakgaveln. Lådan har färdigt monterad mellanhylla och vägg nertill.



ARTIKELNR	BENÄMNING
358.012300	Verktyglåda BT 300A, 1200x550x450 mm, sidohängd
358.013300	Dörr BT 300A, komplett, rostfri, 1194x544 mm
358.013065	Gångjärn till BT-Verktyglåda
35.17003	Värmeelement 24 V/90 W 300x150x20 mm
358.014004V	Hållare för BT verktyglåda 680x540 mm, vänster, förzinkad
358.014004H	Hållare för BT verktyglåda 680x540 mm, höger, förzinkad
358.013047	Lås T-handtag svart polyester/kromhandtag (2017)
358.014015	Fäste för Verktyglåda på lastbilsram
358.014003	Fäste ställbart för verktyglåda, förzinkat
358.013073	Fäste för bil 255x40 mm, förzinkat
358.014016	Underliggande fäste för verktyglåda på släp
358.0135501	Fotsteg rostfritt, höjd 550 mm
358.013047BL	Trailerlås med T-handtag, svart/svart, komplett



358.013065



35.17003



358.014004V • 358.014004H



358.013047



358.014015



358.014003



358.013073



358.014016



358.0135501



358.013047BL

ARTIKELNR	VOLYM	BXHXD	VIKT
358.012300	300 L	1200x550x450 mm	30 kg

VERKTYGSLÅDA BT 400 A, 1200X550X600 MM

Denna verktygslåda från Trans Components tillverkas i anodiserad aluminiumplåt, med ett lock tillverkat i polerad rostfri stålplåt. Verktygslådan har en färdigmonterad metallhylla, öppning av locket sker åt sidan och har dessutom ett infällt lås i hårplast. Tätning i locket, bakgavel försedd med kondensventil.



ARTIKELNR	BENÄMNING
358.012400	Verktygslåda BT 400A 1200x550x600 mm, sidohängd
358.013065	Gångjärn till BT-Verktygslåda
35.17003	Värmeelement 24 V/90 W 300x150x20 mm
358.014004V	Hållare för BT verktygslåda 680x540 mm, vänster, förzinkad
358.014004H	Hållare för BT verktygslåda 680x540 mm, höger, förzinkad
358.014003	Fäste ställbart för verktygslåda, förzinkat
358.014015	Fäste för Verktygslåda på lastbilsram
358.014016	Underliggande fäste för verktygslåda på släp
358.013073	Fäste för bil 255x40 mm, förzinkat
358.013054S	Trailerlås med T-handtag, svart, version 1
358.0134501	Fotsteg rostfritt, höjd 450 mm
358.013047BL	Trailerlås med T-handtag, svart/svart, komplett



ARTIKELNR	LÄNGD	HÖJD	VOLYM	DJUP	VIKT
358.012400	1200 mm	550 mm	397 L	600 mm	32 kg

TRIANGELLÅDA BT 570/200X255X600 MM

BT Triangellådan tillverkas i anodiserad aluminium och locket är av rostfri plåt. Lådan är tänkt att användas mellan boggiehjulen på dragbilen. Vikt 10 kg.



ARTIKELNR	BENÄMNING
358.010003	Triangellåda 570/200x255x600 mm, elox.alum. rostfritt lock
35.17003	Värmeelement 24 V/90 W 300x150x20 mm



VIRKESLÅDA BT 2600X350/520X480 MM

BT Virkeslådan med presenning är tänkt för förvaring av bommar, strövirke o.dyl. Den monteras längs med ramen. Den tillverkas i anodiserad aluminium och lock av presenning. Botten av gallerplåt. Inga fästen medföljer. Vikt 40 kg.



ARTIKELNR	BENÄMNING
358.024004	Virkeslåda BT 2600x350/520x480 mm med presenning
358.013065	Gångjärn till BT-Verktygslåda
35.17003	Värmeelement 24 V/90 W 300x150x20 mm
358.014016	Underliggande fäste för verktygslåda på släp
358.014003	Fäste ställbart för verktygslåda, förzinkat
358.013073	Fäste för bil 255x40 mm, förzinkat
358.014015	Fäste för Verktygslåda på lastbilsram
358.013054S	Trailerlås med T-handtag, svart, version 1



STRÖLÅDA BT 2600X410/250X450 MM

Virkeslådan är tänkt för förvaring av bommar, plankor o.dyl., och monteras längs med ramen. Den tillverkas i anodiserad aluminiumplåt. Den har två spärrlås i sidan och locket hålls upp av två gasfjädrar. Vikt 40 kg.



ARTIKELNR	BENÄMNING
358.024013	Ströslåda BT 2600x410/250x450 mm, med lock, anod.
358.013065	Gångjärn till BT-Verktyglåda
35.17003	Värmeelement 24 V/90 W 300x150x20 mm
358.014016	Underliggande fäste för verktyglåda på släp
358.014003	Fäste ställbart för verktyglåda, förzinkat
358.013073	Fäste för bil 255x40 mm, förzinkat
358.014015	Fäste för Verktyglåda på lastbilsram
358.013054S	Trailerlås med T-handtag, svart, version 1



BOMLÅDA BT 542X444X2450 MM

BT Virkeslådan är tänkt för förvaring av bommar, plankor o.dyl., och monteras tvärs under ramen. Den tillverkas i anodiserad aluminiumplåt och lock av polerad rostfri plåt. Lås i hårdplast med gjutet vrede och gångjärn helt i rostfritt. Enkel montering med flyttbara klämfästen. Passar alla rambredder.



ARTIKELNR	BENÄMNING
358.024009	Bomlåda 542x444x2450 mm, anod. gj. i sidan
358.013065	Gångjärn till BT-Verktyglåda
35.17003	Värmeelement 24 V/90 W 300x150x20 mm
358.014016	Underliggande fäste för verktyglåda på släp
358.014003	Fäste ställbart för verktyglåda, förzinkat
358.013073	Fäste för bil 255x40 mm, förzinkat
358.014015	Fäste för Verktyglåda på lastbilsram
358.013054S	Trailerlås med T-handtag, svart, version 1



ARTIKELNR	LÄNGD	HÖJD	BREDD	VOLYM	VIKT
358.024009	2450 mm	444 mm	542 mm	522 L	53 kg

BOMLÅDA 400X400X2450 MM, GJ. I SIDAN

BT Virkeslådan som monteras tvärs under ramen är ultimata för förvaring av bommar, plankor o.dyl. Bomlådan tillverkas i anodiserad aluminiumplåt och har ett lock av polerad rostfri plåt. Låset i hårdplast med gjutet vrede och gångjärn är helt i rostfritt. Enkel montering med flyttbara klämfästen. Passar alla rambredder.



ARTIKELNR	BENÄMNING
358.024001	Bomlåda 400x400x2450 mm sidohängd
35.17003	Värmeelement 24 V/90 W 300x150x20 mm
358.014003	Fäste ställbart för verktyglåda, förzinkat
358.014015	Fäste för Verktyglåda på lastbilsram
358.014016	Underliggande fäste för verktyglåda på släp
358.013073	Fäste för bil 255x40 mm, förzinkat
358.013054S	Trailerlås med T-handtag, svart, version 1
358.013065	Gångjärn till BT-Verktyglåda



35.17003



358.014003



358.014015



358.014016



358.013073



358.013054S



358.013065

BOMLÅDA 450X450X2670 MM

BT Virkeslådan är optimal för förvaring av exempelvis bommar och plankor. Lådan som är tillverkad i anodiserad aluminiumplåt och har lock av polerad rostfri plåt monteras tvärs under ramen. Låset till lådan är i hårdplast med gjutet vrede och rostfria gångjärn. Enkel montering med flyttbara klämfästen. Passar alla rambredder.



ARTIKELNR	BENÄMNING
358.012540	Bomlåda 450x450x2670 mm, anod
35.17003	Värmeelement 24 V/90 W 300x150x20 mm
358.014003	Fäste ställbart för verktyglåda, förzinkat
358.014015	Fäste för Verktyglåda på lastbilsram
358.014016	Underliggande fäste för verktyglåda på släp
358.013073	Fäste för bil 255x40 mm, förzinkat
358.013054S	Trailerlås med T-handtag, svart, version 1
358.013065	Gångjärn till BT-Verktyglåda



35.17003



358.014003



358.014015



358.014016



358.013073



358.013054S



358.013065

BT-LÅDOR – TILLBEHÖR

FOTSTEG FÖR BT-VERKTYGLÅDA

Fotsteg för BT-verktyglåda i polerad rostfri plåt. Finns i tre olika höjder 450 mm, 550 mm och 650 mm. Kan monteras på både vänster- och högersida.



ARTIKELNR	BENÄMNING
-----------	-----------

358.0134501	Fotsteg rostfritt, höjd 450 mm, bredd 180 mm
-------------	--

358.0135501	Fotsteg rostfritt, höjd 550 mm, bredd 180 mm
-------------	--

358.0136501	Fotsteg rostfritt, höjd 650 mm, bredd 180 mm
-------------	--

FÄSTE FÖR VERKTYGLÅDA PÅ LASTBILSRAM

För montering på bilram. Kräver ingen svetsning. Ställbart i höjd- och djupled. Levereras i delar, monteringsanvisning medföljer. Säljes parvis. Vikt 8,5 kg.



ARTIKELNR	BENÄMNING
-----------	-----------

358.014015	Fäste för Verktyglåda på lastbilsram
------------	--------------------------------------

LÅDA FÖR PUMPKÄRRA 650X150+500X1615 MM

Är tänkt som förvaring för handtruck under körningen. Lådan är tillverkad i anodiserad aluminiumplåt med dörren av polerad rostfri plåt. Lås i hårdplast med gjutet vrede och gångjärn i rostfritt stål. Passar de flesta handtruckskärror.



ARTIKELNR	BENÄMNING
-----------	-----------

358.024021	Låda för pumpkärra 650x650/150x1615/600 mm (bxhxl)
------------	--

FÄSTE FÖR BIL 255X40 MM, FÖRZINKAT

Förzinkat fäste för bil.



ARTIKELNR	BENÄMNING
-----------	-----------

358.013073	Fäste för bil 255x40 mm, förzinkat
------------	------------------------------------

CHASSIFÄSTE 5-15 MM KOMPLETT MED BULT

För montering på I-balksram. Kräver ingen svetsning. Ställbart i höjd- och djupled. Levereras i delar, monteringsanvisning medföljer. Passar alla verktyglådor med mutterhål. Säljes parvis. Vikt 8,5 kg.



ARTIKELNR	BENÄMNING
-----------	-----------

358.014003	Fäste ställbart för verktyglåda, förzinkat
------------	--

CHASSIFÄSTE 5-15 MM KOMPLETT MED BULT

Chassifäste 5-15 mm komplett med bult, varmförzinkat.



ARTIKELNR	BENÄMNING
-----------	-----------

358.013070	Chassifäste 5-15 mm komplett med bult, varmförzinkat
------------	--

UNDERLIGGANDE FÄSTE FÖR BT-VERKTYGSLÅDA

Ställbart ramfäste för montering av verktyglåda på släp. Monteras under lådan. Kan justeras i höjd- och djupled. Skruvas i ramen och behöver ingen svets.



ARTIKELNR	BENÄMNING
358.014016	Underliggande fäste för verktyglåda på släp

HÅLLARE FÖR BT VERKTYGSLÅDA 680X540 MM

Hållare för verktyglåda. Tillverkad i 3 mm tjock förzinkad stålplåt. Fästes i lådbotten. Passar till BT 120A, BT 140A, BT 190A, BT 215A och BT 285A. Höjd 540 mm, djup 680 mm, vikt 4,2 kg.



ARTIKELNR	BENÄMNING
358.014004V	Hållare för BT verktyglåda 680x540 mm, vänster, förzinkad
358.014004H	Hållare för BT verktyglåda 680x540 mm, höger, förzinkad

GÅNGJÄRN TILL BT VERKTYGSLÅDA

Gångjärn till BT verktyglådor, passar alla verktyglådor från BT.



ARTIKELNR	BENÄMNING
358.013065	Gångjärn till BT-Verktyglåda

LÅS MED HANDTAG

Lås med handtag.



ARTIKELNR	BENÄMNING
359.C70512	Lås med handtag

LÅS T-HANDTAG , ROSTFRI

T-handtagslås i polerat rostfritt stål för BT-låda. Nylonrulle på baksidan. Levereras komplett med nycklar och nitar för fastsättning. Vikt: 0,5 kg.



ARTIKELNR	BENÄMNING
358.013049	Lås T-handtag , rostfri. rullregel inkl. nycklar

TRAILERLÅS MED T-HANDTAG SVART (2017)

Detta trailerlås har ett förstärkt låsvred tillverkat i rostfritt stål. Om du har en äldre lucka passar detta nya lås även till dessa, då de har formen för att passa i befintliga låshål. Nycklar medföljer då produkten är låsbar.



ARTIKELNR	BENÄMNING
358.013047BL	Trailerlås med T-handtag, svart/svart, komplett

TRAILERLÅS MED T-HANDTAG, VERSION 1

Detta lås ersätter det tidigare T-handtagslåset som varit i användning sedan år 1998. Med det här låset har vi en mer fungerande helhet. T.ex. har spänningstekniken förbättrats och nu kan man också använda hänglås förutom det normala nyckellåset. Låskoppen är tillverkad i hårdplast, och handtaget är tillverkat av gjutgods med kromlegering.

OBS! Detta lås användes under tiden 01.02.2014-23.06.2014, och har en vit markering på låset.



ARTIKELNR	BENÄMNING
358.013054S	Trailerlås med T-handtag, svart, version 1

TRAILERLÅS MED T-HANDTAG, VERSION 3

Detta lås ersätter det tidigare 358.013054 T-handtagslåset med krommat handtag, som varit i användning sedan 02/2014. Identiskt med 358.013054, men med pulverlackerat svart handtag.



ARTIKELNR	BENÄMNING
358.013054BL	Trailerlås med T-handtag, svart/svart, komplett

VERKTYGSLÅDOR – PARLOK

VERKTYGSLÅDA PARLOK 550 SL2

Verktygslåda Parlok 550 SL2, max vikt 50 kg.



ARTIKELNR	BENÄMNING
3112	Verktygslåda Parlok 550 SL2

ARTIKELNR	HÖJD	BREDD	DJUP	VIKT
3112	450 mm	550 mm	450 mm	4,5 kg

VERKTYGSLÅDA PARLOK 700 SL4

Verktygslåda Parlok 700 SL4, max vikt 100 kg.
BxHxD: 700x450x450 mm.

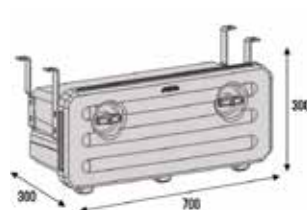

ARTIKELNR	BENÄMNING
3114	Verktygslåda Parlok 700 SL4

ARTIKELNR	HÖJD	DJUP	VIKT
3114	450 mm	450 mm	2,2 kg

VERKTYGSLÅDA PARLOK 700 MARK 1

Verktygslåda Parlok 700 Mark 1.



ARTIKELNR	BENÄMNING
3113	Verktygslåda Parlok 700 Mark 1

ARTIKELNR	HÖJD	BREDD	VOLYM	DJUP	VIKT
3113	420 mm	700 mm	70 L	620 mm	9,5 kg

VERKTYGSLÅDA PARLOK 800 SL4

Verktygslåda Parlok 800 SL4, max vikt 100 kg.



ARTIKELNR	BENÄMNING
3116	Verktygslåda Parlok 800 SL4

ARTIKELNR	HÖJD	BREDD	DJUP	VIKT
3116	480 mm	840 mm	485 mm	1,9 kg

VERKTYGSLÅDA PARLOK 1000 SL4

Verktygslåda Parlok 1000 SL4, max vikt 100 kg.



ARTIKELNR	BENÄMNING
3110	Verktygslåda Parlok 1000 SL4

ARTIKELNR	HÖJD	BREDD	DJUP	VIKT
3110	500 mm	1000 mm	460 mm	2,8 kg

LÅSVRED TILL PARLOK VERKTYGSLÅDOR

Låsvred till Parlok verktygslådor utan nyckellåsning.



ARTIKELNR	BENÄMNING
3110.05	Låsvred till Parlok verktygslådor

VERKTYGSLÅDOR

VERKTYGSLÅDA

Formsprutad låsbar verktygslåda av polyetylen. Finns i 2 olika storlekar.



ARTIKELNR	BENÄMNING
120132992	Verktygslåda 600x400x470 mm
120134992	Verktygslåda 800x480x470 mm

ARTIKELNR	HÖJD	BREDD	DJUP
120132992	400 mm	600 mm	470 mm
120134992	480 mm	800 mm	470 mm



HYDRAULTANKAR PADOAN

HYDRAULTANK SIDOMONTERAD

Sidomonterad hydraultänk med stor volym och liten inbyggnadslängd. Lång livslängd och tåliga monteringsdetaljer. Returöljefilter köpes separat. Material: Aluminium.

Monteringskit ingår på: 313.0170045, 313.0250060.

313.05006405 monteringskit passar 120 liter.

313.06307005 monteringskit passar 170-250 liter.

ARTIKELNR	BENÄMNING
313.0120045	Hydraultänk 120 lit. 450x500x640 mm sidomonterad
313.0170045	Hydraultänk 170 lit. 450x636x706 mm sidomonterad inkl m.kit
313.0200050	Hydraultänk 200 lit. 500x636x706 mm sidomonterad
313.0250060	Hydraultänk 250 lit. 600x636x706 mm sidomonterad inkl. m.kit
313.05006405	Monteringskit för sidomonterade Oljetänk typ 50/64
313.06307005	Monteringskit för sidomonterade Oljetänk typ 63/70
313.136125	Returöljefilter för 135 mm fläns, 200 l/min
313.195225	Returöljefilter för 195 mm fläns, 250 l/min ansl 1 1/4 + 3/4
313.195125	Returöljefilter för 195 mm fläns, 300 l/min ansl. 1 1/4 tum
313.160605	Returöljefilter för 160 mm fläns 1 1/4 tum
313.160505	Returöljefilter för 160 mm fläns 2x1 tum
313.25000100	Kulventil 2,5" *anskaffning
313.210100	Filterelement för filter/195 mm fläns, 210x100 mm, 60 mikron



313.05006405 • 313.06307005



313.136125 • 313.195225 • 313.195125 • 313.160605 • 303.160505



313.25000100



313.120100

HYDRAULTANK BAKMONTERAD

Hydraultänk för montering bakom förarhytten. Levereras komplett med fäste.

Returöljefilter köpes separat. Material: Aluminium.

ARTIKELNR	BENÄMNING
313.0135086	Hydraultänk 135 lit. 860x638x270 mm bakmonterad
313.0200126	Hydraultänk 200 lit. 1260x638x270 mm bakmonterad
313.195225	Returöljefilter för 195 mm fläns, 250 l/min ansl 1 1/4 + 3/4
313.195125	Returöljefilter för 195 mm fläns, 300 l/min ansl. 1 1/4 tum
313.136125	Returöljefilter för 135 mm fläns, 200 l/min



HYDRAULTANK T20 SIDOMONTERAD

Sidomonterad hydraultänk med en unik geometrisk form som innebär att den är avskärmd på fronten där oljepåfyllet appliceras. Detta för att förenkla underhållet på hydrauliska system som utsätts för högt driftsflöde och kontinuerlig användning. Returöljefilter samt nivåglas ingår. Monteringskit köpes separat. Material: Aluminium.

Tanken är anpassad för följande installationer:

-Montering på lågprofilarm

-Installationer som kräver frekvent underhåll.

-Anläggningar för drift under svåra klimatförhållanden och höga belastningar.

ARTIKELNR	BENÄMNING
313.0200075	Hydraultänk 200 lit. 750x500x640 mm, "T20" sidomonterad
313.0250093	Hydraultänk 250 lit. 930x500x640 mm, "T20" sidomonterad
313.50645	Monteringskit för sidomonterad Oljetänk typ T20
313.25400	Nivåglas för T20, ej graderad CC 254 mm M12
313.195225	Returöljefilter för 195 mm fläns, 250 l/min ansl 1 1/4 + 3/4
313.195125	Returöljefilter för 195 mm fläns, 300 l/min ansl. 1 1/4 tum
313.136125	Returöljefilter för 135 mm fläns, 200 l/min



STOPPKLOSSAR

STOPPKLOSSAR GALVANISERADE

Stoppklossar i galvaniserat utförande enligt DIN 76051, 11/92, för alla typer av fordon.

ARTIKELNR	BENÄMNING
1550.36	Stoppkloss NG36 150 mm galvad
1550.46	Stoppkloss NG46 190 mm galvad
1550.53	Stoppkloss NG53 230 mm galvad
1551.36	Hållare för stoppkloss NG36, h 225 mm b 164 mm
1551.46	Hållare för stoppkloss NG46, h 250 mm b 215 mm
1551.53	Hållare för stoppkloss NG53, h 290 mm. b 257 mm



1551.36 • 1551.46 • 1551.53

ARTIKELNR	LÄNGD	HÖJD	BREDD	VIKT
1550.36	220 mm	150 mm	120 mm	2,2 kg
1550.46	260 mm	190 mm	160 mm	2,8 kg
1550.53	320 mm	230 mm	200 mm	4,5 kg

STOPPKLOSSAR I PLAST

Stoppklossar i polypropylenplast för alla typer av fordon.

ARTIKELNR	BENÄMNING
1550P.36	Stoppkloss NG36 150 mm polypropylen
1550P.46	Stoppkloss NG46 230 mm polypropylen
1550P.53	Stoppkloss NG53 230 mm polypropylen
1550P.56	Hållare för 2 st NG53



1550P.56

ARTIKELNR	LÄNGD	HÖJD	BREDD	VIKT
1550P.36	335 mm	147 mm	122 mm	0,4 kg
1550P.46	387 mm	193 mm	160 mm	0,7 kg
1550P.53	320 mm	230 mm	200 mm	1,25 kg



HJULSIDOR - RESERVHJULSHÅLLARE

HJULSIDOR - RALLY

Hjulsidor för storlek 22,5". Fästes med beslag på hjulmuttrarna. Vanlig modell för bussar. Utbyggnadsdjup för hjulsida fram är 88 mm, bak 15 mm. Levereras utan fästen.



ARTIKELNR	BENÄMNING
740401420L	Hjulsida Rally 22,5" fram
740401450L	Hjulsida Rally 22,5" bak
740401660L	Fäste för hjulsida fram
740402990L	Insexbult för 740401660L

FÄLGINSATSER BAK

Fälginsats bak i blankpolerat rostfritt stål. Monteringen sker med varannan hjulmutter. Muttering ingår. Levereras utan hjulmuttrar.



ARTIKELNR	BENÄMNING
74070195	Fälginsats 19,5 x 7,5 8-bult
740155811	Fälginsats 22,5 x 8,25" 10-bult bak
740155812	Fälginsats 22,5 x 9" 10-bult bak
741175225	Fälginsats 22,5 x 11,75 10-bult
740155819	Mutterring för 740155811 och 740155812

HJULSIDOR - VINCI

Hjulsida i blankpolerat rostfritt stål med lättavtagbar centrumkåpa. Blankpolerat rostfritt stål. Fäste ingår. Finns i olika storlekar och för fram- och bakhjul.



ARTIKELNR	BENÄMNING
740405230	Hjulsida Vinci 17,5" fram
740405250	Hjulsida Vinci 17,5" bak
740405300	Hjulsida Vinci 19,5" fram
740405310	Hjulsida Vinci 19,5" bak
740405000	Hjulsida Vinci 22,5" fram
740405020	Hjulsida Vinci 22,5" bak
740403950	Fäste för Vinci
740405150	Centrumkåpa

HJULSIDOR

Hjulsidor i blankpolerat stål som låses fast med en fästring i balanseringskanten. Finns för fram- och bakhjul. För lastbilar och bussar.



ARTIKELNR	BENÄMNING
74017393	Hjulsida 22,5" fram
74017394	Hjulsida 22,5" bak
740155838	Skruvsats 5 skruvar och gummitätning för 74015583
740155839	Spännhylsa för 74015583

RESERVHJULSHÅLLARE

Reservhjulshållare av galvaniserat stål justerbar för bultcirkel 202 mm, 221 mm och 281 mm. Vikt 14,5 kg.



ARTIKELNR	BENÄMNING
9100720	Reservhjulshållare

HJULSIDOR – TILLBEHÖR

FÄLGRING

Fälgring för Super single 22,5". Monteras på varannan hjulmutter innanför mutterskyddskapsel. Finns med 40 mm djup för Volvo, DAF, Iveco, Renault och Mercedes Benz samt 30 mm djup för Scania.



ARTIKELNR	BENÄMNING
-----------	-----------

74015702	Fälgring Super Single 22,5" djup 40 mm
----------	--

74015703	Fälgring Super Single 22,5" djup 30 mm
----------	--

FÄLGRING

Fälgring 22,5" i rostfritt stål. Enkel montering med 5 specialskrivar i en stålring på baksidan. Mejsel medföljer. Kan monteras utan att fälgen behöver lossas. Reservdelar finns att tillgå.



ARTIKELNR	BENÄMNING
-----------	-----------

74015583	Fälgring 22,5" rostfritt stål
----------	-------------------------------

740155838	Skrivsats 5 skruvar och gummitätning för 74015583
-----------	---

740155839	Spännhylsa för 74015583
-----------	-------------------------

TIR-RING

Mutterskydd i blankpolerat rostfritt stål. Finns i 3 storlekar.



ARTIKELNR	BENÄMNING
-----------	-----------

740463290	TIR-ring Jumbo
-----------	----------------

740463310	TIR-ring 8-håls
-----------	-----------------

740463300	TIR-ring 10-håls
-----------	------------------

MUTTERSKYDD

Mutterskydd i blankpolerat rostfritt stål. Finns i 2 storlekar.



ARTIKELNR	BENÄMNING
-----------	-----------

740463420	Mutterskydd 8-håls, cc 275 mm
-----------	-------------------------------

740463330	Mutterskydd 10-håls, cc 335 mm
-----------	--------------------------------

MUTTERSKYDD

Mutterskydd med löstagbar centrumpåpa.



ARTIKELNR	BENÄMNING
-----------	-----------

740463570	Mutterskydd 10-håls, cc 335 mm
-----------	--------------------------------

HJULMUTTERHYLSOR

Hjulmutterhylsor i blankpolerat rostfritt stål eller kromad plast. Finns i 2 storlekar.



ARTIKELNR	BENÄMNING
-----------	-----------

74015632	Hjulmutterhylsa 32 mm rostfri
----------	-------------------------------

74015695	Hjulmutterhylsa 33 mm rostfri
----------	-------------------------------

740404800	Kupolmutter 33mm krom plast RUSPA hjulsidor
-----------	---

HJULMUTTERTÅNG FÖR 32 OCH 33 MM

Hjulmuttertång för 32 och 33 mm.



ARTIKELNR	BENÄMNING
-----------	-----------

74015698	Hjulmuttertång för 32 och 33 mm
----------	---------------------------------

FOTSTEG & STEGAR

FOTSTEG

UTFÄLLBART FOTSTEG FÖRZINKAT

Utfällbart fotsteg i förzinkad stålplåt.

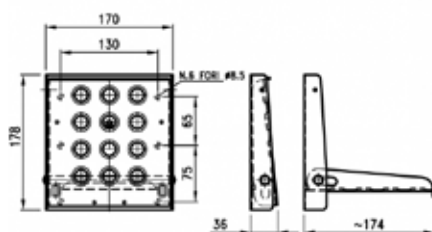

ARTIKELNR

BENÄMNING

1539

Fotsteg 7 my hopfällbart förzinkat

FOTSTEG GALVANISERAT

Galvaniserat fotsteg. Finns i 2 olika storlekar.

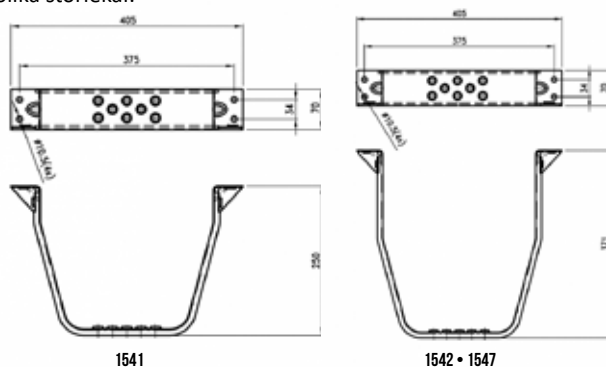

ARTIKELNR

BENÄMNING

1541

Fotsteg 250 mm galvaniserat

1542

Fotsteg 371 mm galvaniserat

1547

Fotsteg 371 mm galvat svartlackerat

FOTSTEG GALVANISERAT

Galvaniserat fotsteg. Stegbredden är 160 mm. 4-kantsröranslutning 200 mm. 40x40 mm utvändigt och 32x32 mm invändigt. Finns i 2 storlekar..



ARTIKELNR

BENÄMNING

1544.01

Fotsteg galvaniserat L-form 555x160 mm

1544.02

Fotsteg galvaniserat L-form 455x160 mm

FOTSTEG ROSTFRITT

Gjutet fotsteg i rostfritt stål. 100x96 mm.



ARTIKELNR

BENÄMNING

450010

Fotsteg gjutet rostfritt

FOTSTEG FÖR Z-LYFTEN

Fotsteg för underkörningskydd Z-lyften.
Finns i vänster- och högerutförande.



ARTIKELNR

BENÄMNING

1546.01

Fotsteg för Z-lyften vänster

1546.02

Fotsteg för Z-lyften höger

STEGAR

STEGE 2-STEG TAKLER HOPFÄLLBAR

Hopfällbar varmgalvad steg med 2 breda steg från Takler.

BxHxD när steg är hopfällad: 610x460x340 mm.

BxHxD när steg är utfälld: 610x460x753 mm.

Vikt: 15,8 kg.

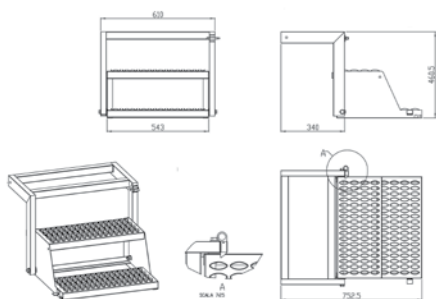

ARTIKELNR

BENÄMNING

82009010

Steg varmgalvaniserad 340x460 mm hopfällbar 2 steg

STEGE 2-STEG TAKLER INSKJUTBAR

Inskjutbar varmgalvad steg med 2 steg från Takler.

BxHxD när steg är inskjuten: 740x516x200 mm.

BxHxD när steg är utskjuten: 740x516x600 mm.

Vikt: 14,67 kg.

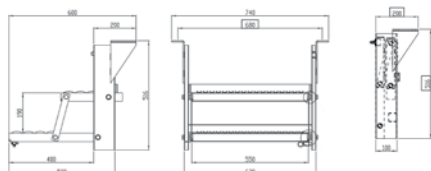

ARTIKELNR

BENÄMNING

82009210

Steg, varmgalvad 2-stegs 740x516x200 mm

STEGE 2-STEG TAKLER UTDRAGBAR

Utdragbar varmgalvad steg med 2 steg från Takler.

82008655: BxHxD när steg är indragen: 420x460x570 mm.
BxHxD när steg är utdragen: 420x460x850 mm. Vikt: 6,3 kg.

82008660: BxHxD när steg är indragen: 420x530x660 mm.
BxHxD när steg är utdragen: 420x530x1000 mm. Vikt: 6,9 kg

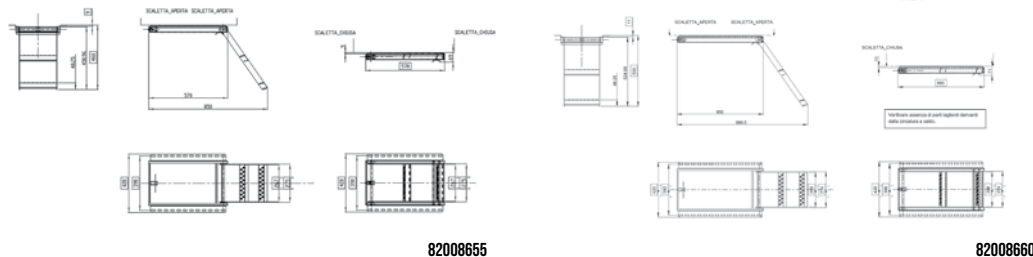

ARTIKELNR	BENÄMNING
82008655	Steg, varmgalvad 2-stegs 420x460x570 mm
82008660	Steg, varmgalvad 2-stegs 420x530x660 mm

STEGE 6-STEG TAKLER

Hopfällbar varmgalvad Stege med 6 steg från Takler.

BxHxD när steg är hopfälld: 706x1244x497 mm.
BxHxD när steg är utfälld: 706x1244x1672 mm.
Vikt: 36 kg.

Tillhörande ramfäste 82009715. BxH: 710x2065 mm.
Köpes separat. Vikt: 16,5 kg.

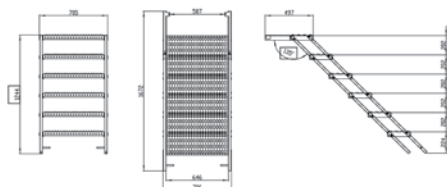

ARTIKELNR	BENÄMNING
82009125	Steg, varmgalvad 6-steg 706x1244x497 mm
82009715	Ramfäste varmgalvat till 82009125

STEGE GALVANISERAD

Steg i varmgalvaniserat utförande som låses i uppfällt läge med fjädrande krok.
Finns i 2 utföranden.



ARTIKELNR	BENÄMNING
1545.02	Steg galvaniserad 280x600 mm 2 steg
1545.03	Steg galvaniserad 280x750 mm 3 steg

STEGE GALVANISERAD

Stege i galvaniserat utförande. Insticksramens längd 520 mm.



ARTIKELNR

BENÄMNING

1543

Stege, galvaniserad 320x710 mm

STEGE EUROTRUCK GALVANISERAD

Stege Eurotruck. Fällbar stege i varmgalvaniserat utförande.

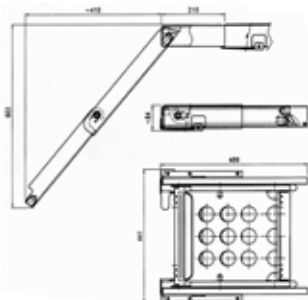

ARTIKELNR

BENÄMNING

450320

Stege Eurotruck galvaniserad

TRAPPA GALVANISERAD

Fällbar trappa i galvaniserat utförande för montering under golv. Övre ramverk är 340 mm.



ARTIKELNR

BENÄMNING

450200

Trappa fällbar 585x480x445 mm



UTFORSKA SORTIMENTET PÅ ABKATI.SE

KAROSSFÄSTEN

CHASSIFÄSTE UNIVERSALT

Chassifäste universalt 80x90 mm. Galvaniserat.



ARTIKELNR	BENÄMNING
517097	Chassifäste universalt

KAROSSERIFÄSTE

Karosserifäste, finns shim att tillgå.



ARTIKELNR	BENÄMNING
480200	Karosserifäste 72x130 mm

KAROSSFÄSTE - UNDERDEL

Varmgalvat karossfäste, underdel. Scania 4-ser. Volvo FL 616, 619, FS 716, 720, FM 7, 12, FH 12, 16. Hålavstånd 60 mm.



ARTIKELNR	BENÄMNING
1517051	Fäste underdel 60 mm varmgalvaniserat

GUMMIDÄMPARE FÖR KAROSSFÄSTE

Gummidämpare. Håldiameter 19 mm. Hårdhet 70 shore.



ARTIKELNR	BENÄMNING
1517082	Gummidämpare 50x50 mm

FYRKANTSBRICKA FÖR KAROSSFÄSTE

Fyrkantsbricka, håldiameter 18 mm.



ARTIKELNR	BENÄMNING
1511006	Fyrkantsbricka 50x50x4 mm varmgalvaniserad

FLAKBESLAG

RINGSPRINTAR

Ringsprintar galvaniserade.



ARTIKELNR	BENÄMNING
2301	Ringsprint 4,5 mm
2302	Ringsprint 6 mm
2304	Ringsprint 8 mm
2305	Ringsprint 9 mm
2306	Ringsprint 10 mm
2308	Ringsprint 11 mm

ARTIKELNR	LÄNGD	DIAMETER
2301	40 mm	4,5 mm
2302	40 mm	6 mm
2304	40 mm	8 mm
2305	45 mm	9 mm
2306	40 mm	10 mm
2308	40 mm	11 mm

FJÄDERSPRINTAR

Fjädersprintar galvaniserade.



ARTIKELNR	BENÄMNING
2321	Fjädersprint 2 mm
2322	Fjädersprint 2,5 mm
2323	Fjädersprint 3 mm
2324	Fjädersprint 3,5 mm
2325	Fjädersprint 4 mm
2326	Fjädersprint 5 mm
2327	Fjädersprint 6 x 120 mm
2328	Fjädersprint 7 mm
2329	Fjädersprint 8 mm

ARTIKELNR	LÄNGD	DIAMETER
2321	40 mm	2 mm
2322	45 mm	2,5 mm
2323	60 mm	3 mm
2324	70 mm	3,5 mm
2325	70 mm	4 mm
2326	85 mm	5 mm
2327	120 mm	6 mm
2328	160 mm	7 mm
2329	140 mm	8 mm

RÖRSPRINT

Rörsprintar galvaniserade för teleskopkoppling.



ARTIKELNR	BENÄMNING
2311	Rörsprint 6,0/28 mm
2312	Rörsprint 6,0/36 mm
2313	Rörsprint 6,0/40 mm
2314	Rörsprint 8,0/45 mm
2314.01	Rörsprint 8,0/40 mm

ARTIKELNR	LÄNGD	SPRINTDIAM	DIAMETER
2311	32 mm	6 mm	28 mm
2312	40 mm	6 mm	36 mm
2313	45 mm	6 mm	40 mm
2314	50 mm	8 mm	45 mm
2314.01	45 mm	8 mm	40 mm

KARBINHAKAR

Karbinhakar galvaniserade.



ARTIKELNR	BENÄMNING
0240	Karbinhake 50 mm
0241	Karbinhake 60 mm
0242	Karbinhake 70 mm
0243	Karbinhake 80 mm
0244	Karbinhake 90 mm
0245	Karbinhake 100 mm
0246	Karbinhake 120 mm

ARTIKELNR	LÄNGD	DIAMETER
0240	50 mm	5 mm
0241	60 mm	6 mm
0242	70 mm	7 mm
0243	80 mm	8 mm
0244	90 mm	9 mm
0245	100 mm	10 mm
0246	120 mm	11 mm

WIRELÅS

Wirelås galvaniserade.



ARTIKELNR	BENÄMNING
1029	Wirelås 5,0 mm
1030	Wirelås 6,5 mm
1031	Wirelås 8,0 mm
1032	Wirelås 9,5 mm
1032.01	Wirelås 11,0 mm
1033	Wirelås 13,0 mm
1034	Wirelås 16,0 mm

SCHACKLAR

Schacklar galvaniserade.



ARTIKELNR	BENÄMNING
1050	Schackel 3/16
1051	Schackel 1/4
1052	Schackel 5/16
1053	Schackel 3/8
1054	Schackel 1/2
1055	Schackel 5/8
1056	Schackel 3/4

ARTIKELNR	ÖPPNING	INVÄNDIG	DIAMETER
1050	10 mm	20 mm	5 mm
1051	12 mm	24 mm	6 mm
1052	16 mm	32 mm	8 mm
1053	20 mm	40 mm	10 mm
1054	25 mm	50 mm	12 mm
1055	32 mm	64 mm	16 mm
1056	38 mm	76 mm	19 mm

KAUSER

Kauser galvaniserade.



ARTIKELNR	BENÄMNING
1039	Kaus 5 mm
1040	Kaus 7 mm
1041	Kaus 8 mm
1042	Kaus 10 mm
1044	Kaus 16 mm

ARTIKELNR	INVÄNDIG LÄNGD	INVÄNDIG
1039	24 mm	13 mm
1040	25 mm	15 mm
1041	35 mm	16 mm
1042	43 mm	20 mm
1044	70 mm	32 mm

BRÄDHÅLLARE

Brädhållare obehandlad.



ARTIKELNR	BENÄMNING
490200	Brädhållare 25 mm

ÖLJETTER

Öljetter i mässing. Finns i ovalt och runt utförande.



ARTIKELNR	BENÄMNING
0117.01	Öljett oval 40x10 mm mässing
0117.02	Öljett rund 35x18 mm mässing
0117.03	Öljett rund 24x12 mm mässing

VERKTYG FÖR ÖLJETTER

Verktyg för öljetter.



ARTIKELNR	BENÄMNING
0117V.01	Verktyg för öljett 40 x 10 mm oval
0117V.02	Verktyg för öljett 35 x 18 mm rund
0117V.03	Verktyg för öljett 24 x 12 mm rund

TIR-ÖGLOR

Galvaniserade med plan platta. Hålavstånd 51 mm c/c. Öglebredd 20 mm.



ARTIKELNR	BENÄMNING
0123	TIR-ögla 21 mm inv.
0121	TIR-ögla 25 mm inv.
0119	TIR-ögla 30 mm inv.
0122	TIR-ögla 38 mm inv.
0120	TIR-ögla 55 mm inv.
0118.01	Aluminiumnit för TIR-öglor L=12 mm Ø 5 mm



0118.01

TIR-ÖGLOR

Förzinkad TIR-krampa med fällbar ögla. Finns alternativ med svetsad motplatta.



ARTIKELNR	BENÄMNING
0192	TIR-ögla fällbar 25 mm
0193	TIR-ögla fällbar 37 mm
0195	TIR-ögla fällbar 37 mm
0118.01	Aluminiumnit för TIR-öglor L=12 mm
0118.02	Aluminiumnit för TIR-öglor L=15 mm
0118.03	Aluminiumnit för TIR-öglor L=35 mm



0118.01 • 0118.02 •
0118.03

SVETSÖGLA

Svetsögla för 5/8" rundjärn. Godstjocklek 6 mm. Finns med 40 mm och 50 mm bredd.



ARTIKELNR	BENÄMNING
1317	Svetsögla 5/8" x 40 mm
1317S	Svetsögla 5/8" x 50 mm

REPKROK

Bredd 25 mm. Längd 45/33 mm. Godstjocklek 4 mm. Max belastning på kroken 1000 kg.

ARTIKELNR	BENÄMNING
-----------	-----------

1320	Repkrok
------	---------



REPKROK

Repkrok finns i 3 olika storlekar.

ARTIKELNR	BENÄMNING
-----------	-----------

1321	Repkrok 12 mm Längd 67/53 mm
------	------------------------------

1323	Repkrok 16 mm Längd 73/56 mm
------	------------------------------

1328	Repkrok 12 mm Längd 54/40 mm
------	------------------------------



S-KROKAR

S-krokar galvaniserade.

ARTIKELNR	BENÄMNING
-----------	-----------

0253	S-krok 3 mm L=30 mm
------	---------------------

0254	S-krok 4 mm L=39 mm
------	---------------------

0255	S-krok 5 mm L=49 mm
------	---------------------

0256	S-krok 6 mm L=59 mm
------	---------------------

0257	S-krok 7 mm L=75 mm
------	---------------------

0258	S-krok 8 mm L=81 mm
------	---------------------

0260	S-krok 10 mm L=99 mm
------	----------------------



WWW.ABKATI.SE

GÅNGJÄRN

GÅNGJÄRN 135X30 MM

Gångjärn med mått 135 x 50 mm

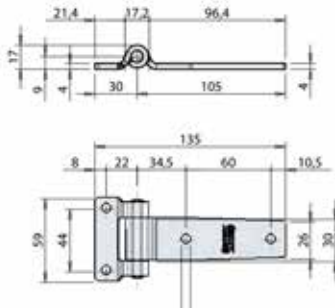

ARTIKELNR

BENÄMNING

39.102006330

Gångjärn 135x30 mm

GÅNGJÄRN 294 MM

Gångjärn med självsmörjande bussningar. För vägghpanel med max tjocklek på 100 mm.

Gångjärnsblad och fäste säljes separat.

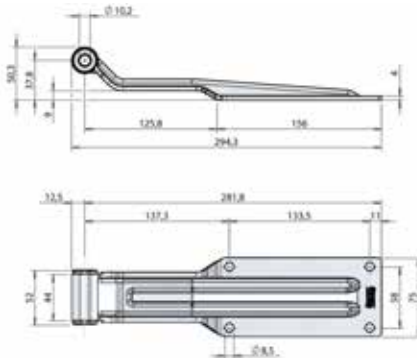

ARTIKELNR

BENÄMNING

39.081005340

Gångjärnsblad 294 mm, rostfritt

39.081005380

Gångjärnsfäste 28 mm

39.081005360

Gångjärnsfäste 29 mm, vinklat

GÅNGJÄRN ROSTFRITT

Komplett gångjärn i rostfritt utförande. Längd 295 mm. Höjd leddel 127 mm.

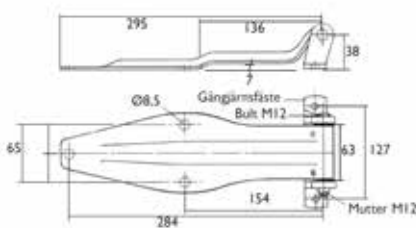

ARTIKELNR

BENÄMNING

0450.09

Gångjärn rostfritt komplett utan hål i fäste 127x295 mm

0450.02

Gångjärnsblad rostfritt 295 mm

0450.05

Nylonbussning

GÅNGJÄRN ROSTFRITT

Gångjärn i rostfritt utförande. Totallängd 235 mm, 50+185 mm. Höjd leddel 100 mm. Godstjocklek 3 mm.

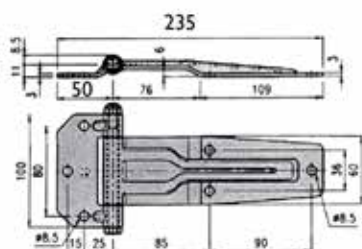

ARTIKELNR

BENÄMNING

0442R.01

Gångjärn rostfritt 100x50/185x3 mm

GÅNGJÄRN

Komplett gångjärn i galvaniserat eller rostfritt utförande. Längd 332,5 mm. Storlek på fästplatta 103x25 mm. Godstjocklek 5 mm.

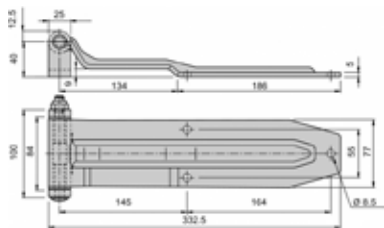

ARTIKELNR

BENÄMNING

0448.01 Gångjärn galvaniserat 103x332,5x5 mm

0448R Gångjärn rostfritt 103x332,5x5 mm

0448R.05 Bult och mutter till 0448R

0448.05 Nylonbussning

GÅNGJÄRN ROSTFRITT

Gångjärn i rostfritt, smörjfritt utförande. Total längd 152 mm, 35+117 mm. Höjd leddel 56 mm. Godstjocklek 3 mm.

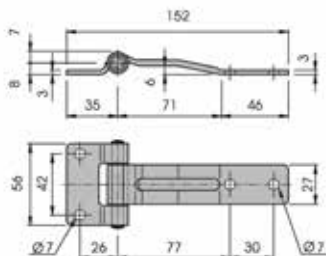

ARTIKELNR

BENÄMNING

230850 Gångjärn rostfritt 56x35/117x3 mm

GÅNGJÄRN ROSTFRITT

Gångjärn i rostfritt utförande. Total längd 312 mm. Höjd leddel 73 mm. Godstjocklek 4 mm.

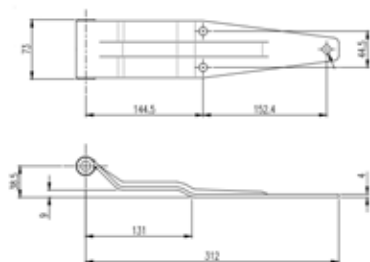

ARTIKELNR

BENÄMNING

0450.12 Gångjärn rostfritt 73x312x4 mm

GÅNGJÄRN ROSTFRITT

Gångjärn i rostfritt utförande. Total längd 266 mm, 230,5 + 35,5 mm. Höjd leddel 147 mm. Godstjocklek 4 mm.

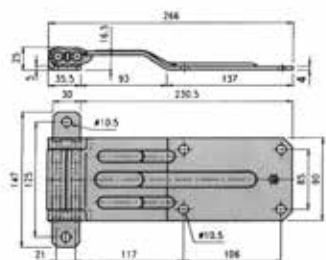

ARTIKELNR

BENÄMNING

1344R.01 Gångjärn rostfritt 147x230,5/35,5x4 mm

GÅNGJÄRN ROSTFRITT

Gångjärn i rostfritt utförande. Höjd leddel 76 mm. Godstjocklek 4 mm.
Finns i 2 längder.

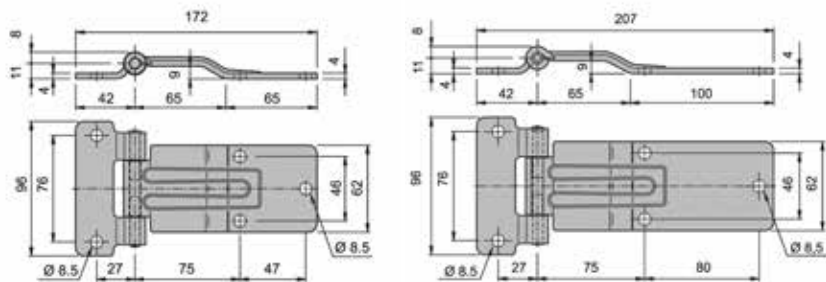

0477R

0477R.01

ARTIKELNR

BENÄMNING

0447R

Gångjärn rostfritt 76/96x42/130x4 mm

0447R.01

Gångjärn rostfritt 76/96x42/165x4 mm



GÅNGJÄRN ROSTFRITT

Gångjärn i rostfritt utförande. Totallängd 246 mm, 60+186 mm. Höjd leddel 107,5 mm.
Godstjocklek 4 mm.

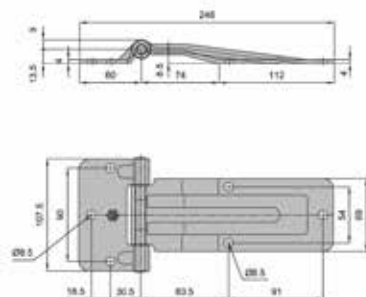

ARTIKELNR

BENÄMNING

0446R.01

Gångjärn rostfritt 107,5x60/186x4 mm



GÅNGJÄRN ROSTFRITT

Gångjärn i rostfritt utförande. Finns med 2 olika storlekar på fästhål, 6,5 mm samt
8,5 mm. Totallängd 210 mm, 60+150 mm. Höjd leddel 82 mm. Godstjocklek 3 mm.

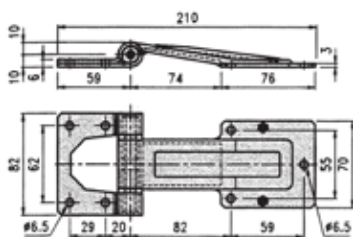

ARTIKELNR

BENÄMNING

0441R

Gångjärn rostfritt 82x60/150x3 mm 6,5 mm hål

0441R.01

Gångjärn rostfritt 82x60/150x3 mm 8,5 mm hål



GÅNGJÄRN ROSTFRITT

Gångjärn i rostfritt utförande. Totallängd 174 mm, 132+42 mm. Höjd leddel 76 mm.
Godstjocklek 4 mm.

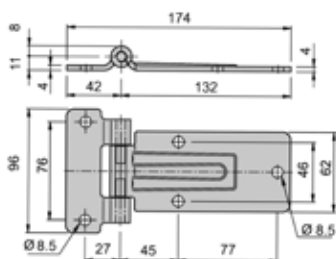

ARTIKELNR

BENÄMNING

0443R

Gångjärn rostfritt 76x132/42x4 mm



GÅNGJÄRN ROSTFRITT

Gångjärn i rostfritt utförande. Totallängd 187 mm, 72+115 mm. Höjd leddel 65 mm. Godstjocklek 4 mm.

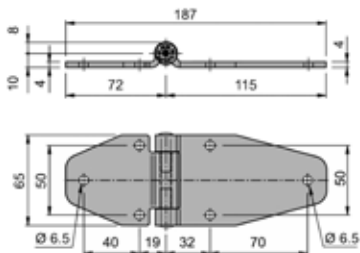

ARTIKELNR

BENÄMNING

0444R.01

Gångjärn rostfritt 65x72/115x4 mm

GÅNGJÄRN ROSTFRITT

Gångjärn i rostfritt utförande. Totallängd 151 mm, 36+115 mm. Höjd leddel 65 mm. Godstjocklek 4 mm.

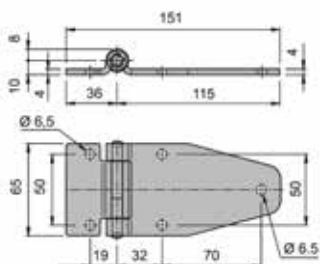

ARTIKELNR

BENÄMNING

0445R

Gångjärn rostfritt 65x36/115x4 mm

GÅNGJÄRN ROSTFRITT

Gångjärn i rostfritt utförande. Totallängd 98 mm, 59+39 mm. Höjd leddel 40 mm. Godstjocklek 2,5 mm.

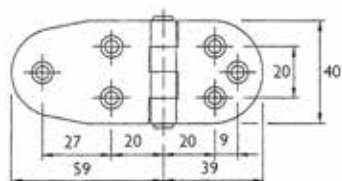

ARTIKELNR

BENÄMNING

0452.01

Gångjärn rostfritt 40x59/39 mm

GÅNGJÄRN GALVANISERAT

Gångjärn i galvaniserat utförande. Totallängd 140 mm, 40+100 mm. Höjd leddel 63 mm. Godstjocklek 4 mm.

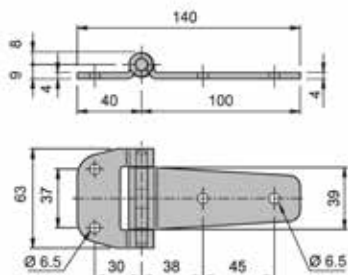

ARTIKELNR

BENÄMNING

220600

Gångjärn galvaniserat 63x40/100x4 mm

GÅNGJÄRN ROSTFRITT

Gångjärn i rostfritt utförande. Totallängd 208 mm, 90+118 mm. Höjd leddel 80 mm. Godstjocklek 4 mm.

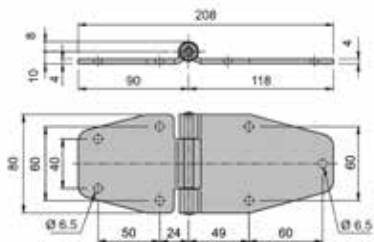

ARTIKELNR

BENÄMNING

239020

Gångjärn rostfritt 80x90/118x4 mm

GÅNGJÄRN ROSTFRITT

Gångjärn i rostfritt utförande. Totallängd 127 mm, 39+88 mm. Höjd leddel 40 mm. Godstjocklek 2,5 mm.

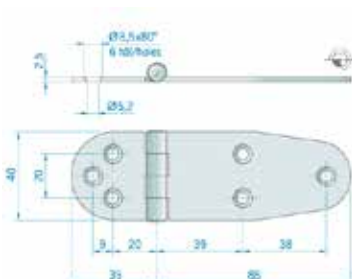

ARTIKELNR

BENÄMNING

230240

Gångjärn rostfritt 40x39/88x2,5 mm

GÅNGJÄRN ROSTFRITT

Gångjärn i rostfritt, smörjfritt utförande. Totallängd 140 mm, 40+100 mm. Höjd leddel 63 mm. Godstjocklek 4 mm.

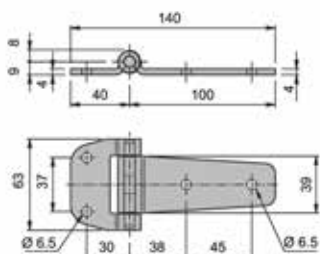

ARTIKELNR

BENÄMNING

230600

Gångjärn rostfritt 63x40/100x4 mm

GÅNGJÄRN ROSTFRITT

Gångjärn i rostfritt utförande. Totallängd 59 mm, 37+22 mm. Höjd leddel 40 mm. Godstjocklek 2 mm.

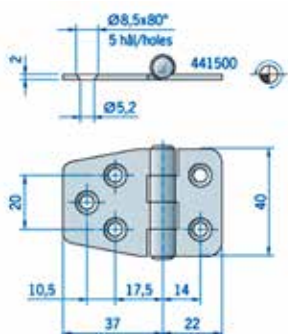

ARTIKELNR

BENÄMNING

230120

Gångjärn rostfritt 40x37/22x2 mm

GÅNGJÄRN ROSTFRITT

Gångjärn i rostfritt utförande. Totallängd 76 mm, 38+38 mm. Höjd leddel 40 mm. Godstjocklek 2 mm.

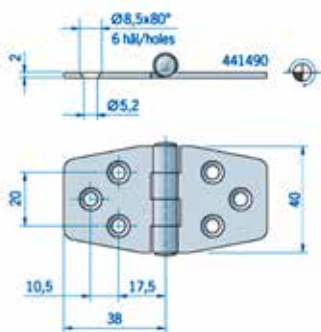

ARTIKELNR

BENÄMNING

230160

Gångjärn rostfritt 40x38/38x2 mm

GÅNGJÄRN ROSTFRITT

Gångjärn i rostfritt utförande. Totallängd 150 mm, 75+75 mm. Höjd leddel 75 mm. Godstjocklek 3 mm.

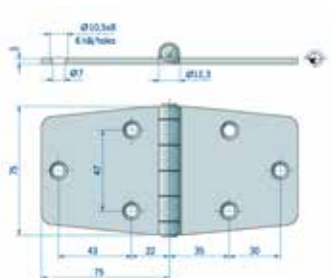

ARTIKELNR

BENÄMNING

230780

Gångjärn rostfritt 75x75/75x3 mm

GÅNGJÄRN ROSTFRITT

Gångjärn i rostfritt, smörjfritt utförande. Totallängd 74 mm, 37+37 mm. Höjd leddel 75 mm. Godstjocklek 4 mm.

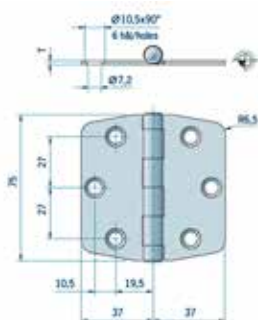

ARTIKELNR

BENÄMNING

230770

Gångjärn rostfritt 75x37/37x4 mm

GÅNGJÄRN GALVANISERAT

Underhållsfria gångjärn av galvaniserat stål, försedda med specialbusning som gör smörjning överflödig. Finns utan skruvhål men även med försänkta 6,4 mm diameter. Totallängd 140 mm, 70+70 mm. Höjd leddel 50 mm. Godstjocklek 3,5 mm.



ARTIKELNR

BENÄMNING

0460

Gångjärn galvaniserat 50x70/70x3,5 mm ohålat

0463

Gångjärn galvaniserat 50x70/70x3,5 mm hålat

GÅNGJÄRN GALVANISERAT

Underhållsfria gångjärn av galvaniserat stål, försedda med specialbuskning som gör smörjning överflödig. Finns utan skruvhål men även med som är försänkta 6,4 mm diameter. Totallängd 105 mm, 70+35 mm. Höjd leddel 50 mm. Godstjocklek 3,5 mm.



ARTIKELNR

BENÄMNING

0461

Gångjärn galvaniserat 50x70/35x3,5 mm ohålat

0464

Gångjärn galvaniserat 50x70/35x3,5 mm hålat

GÅNGJÄRN ALUMINIUM

Gångjärn i aluminium. Totallängd 126 mm, 63+63 mm. Höjd leddel 80 mm. Godstjocklek 5 mm.

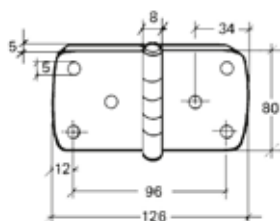

ARTIKELNR

BENÄMNING

240020

Gångjärn aluminium 80x63/63x5 mm

GÅNGJÄRN GALVANISERAT

Underhållsfria gångjärn av galvaniserat stål, försedda med specialbuskning som gör smörjning överflödig. Finns utan och med skruvhål som är försänkta 6,4 mm diameter. Totallängd 70 mm, 35+35 mm. Höjd leddel 50 mm. Godstjocklek 3,5 mm.



ARTIKELNR

BENÄMNING

0462

Gångjärn galvaniserat 50x35/35x3,5 mm ohålat

0465

Gångjärn galvaniserat 50x35/35x3,5 mm hålat

GÅNGJÄRN ROSTFRITT

Gångjärn i rostfritt utförande. Totallängd 60 mm, 30+30 mm. Höjd leddel 59 mm. Godstjocklek 4 mm.

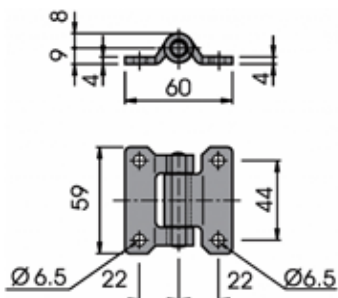

ARTIKELNR

BENÄMNING

230740

Gångjärn rostfritt 59x30/30x4 mm

GÅNGJÄRN ROSTFRITT

Gångjärn i rostfritt utförande. Totallängd 48 mm, 24+24 mm. Höjd leddel 40 mm. Godstjocklek 2 mm.

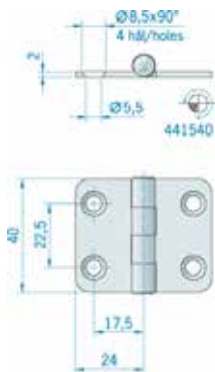

ARTIKELNR

BENÄMNING

0469R.01

Gångjärn rostfritt 40x24/24x2 mm

GÅNGJÄRN ROSTFRITT

Gångjärn i rostfritt utförande. Totallängd 38 mm, 19+19 mm. Höjd leddel 40 mm. Godstjocklek 2 mm.

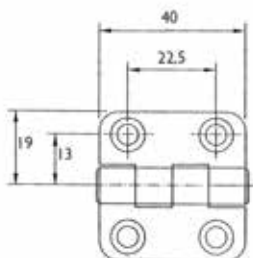

ARTIKELNR

BENÄMNING

0453R.01

Gångjärn rostfritt 40x19/19x2 mm

GÅNGJÄRN I SVART KOMPOSIT

Gångjärn tillverkat i svart komposit. Finns i vänster och höger utförande. Totallängd 60 mm, 30+30 mm. Höjd leddel 74 mm.

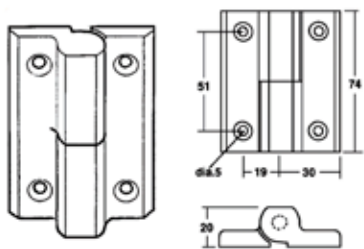

ARTIKELNR

BENÄMNING

240161

Gångjärn 74x30 mm höger

240162

Gångjärn 74x30 mm vänster

GÅNGJÄRN GULKROMATERAT

Gångjärn i gulkromaterat utförande. Totallängd 115 mm 75+40 mm. Höjd leddel 80 mm. Godstjocklek 6 mm.

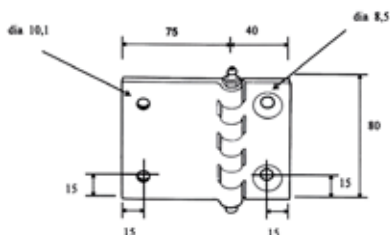

ARTIKELNR

BENÄMNING

270040

Gångjärn 80x75/40x6 gulkrom

KANTGÅNGJÄRN FÖRZINKAT

Kantgångjärn av förzinkat stål med fast sprint och skruvhål.



ARTIKELNR	BENÄMNING
0423	Gångjärn förzinkat med hål 50x26/26x2 mm
0424	Gångjärn förzinkat med hål 60x32/32x2 mm
0425	Gångjärn förzinkat med hål 75x38,5/38,5x2,5 mm
0426	Gångjärn förzinkat med hål 90x45/45x2,5 mm
0427	Gångjärn förzinkat med hål 100x51,5/51,5x2,5 mm

ARTIKELNR	HÖJD	LÄNGD	GODSTJOCKLEK
0423	50 mm	52 mm	2 mm
0424	60 mm	65 mm	2 mm
0425	75 mm	77 mm	2,5 mm
0426	90 mm	90 mm	2,5 mm
0427	100 mm	103 mm	2,5 mm

PIANOGÅNGJÄRN

Pianogångjärn utan skruvhål med låssprint. Finns i aluminium, obehandlat stål, rostfritt eller galvaniserat.



ARTIKELNR	BENÄMNING
0436	Pianogångjärn galvaniserat 2000x20/20x1,5 mm ohålat
250220	Pianogångjärn förzinkat 2500x30/30x2 mm ohålat
0437	Pianogångjärn obehandlat 2000x25/25x2 mm ohålat
0438	Pianogångjärn obehandlat 2000x30/30x2 mm ohålat
0434R	Pianogångjärn rostfritt 2000x20/20x0,7 mm ohålat
0433R	Pianogångjärn rostfritt 2000x25/25x1,5 mm ohålat
250680	Pianogångjärn rostfritt 2000x20/20x2,5 mm ohålat
250880	Pianogångjärn rostfritt 2000x30/30x3,0 mm ohålat
250760	Pianogångjärn aluminium 2000x25/25x1,5 mm ohålat

ARTIKELNR	LÄNGD	HÖJD	SPRINTDIAM	GODSTJOCKLEK
0436	40 mm	2000 mm	6 mm	1,5 mm
250220	60 mm	2500 mm	6 mm	2 mm
0437	50 mm	2000 mm	6 mm	2 mm
0438	60 mm	2000 mm	6 mm	2 mm
0434R	40 mm	2000 mm	2 mm	0,7 mm
0433R	50 mm	2000 mm	3 mm	1,5 mm
250680	40 mm	2000 mm	2,5 mm	1,25 mm
250880	60 mm	2000 mm	3 mm	1,5 mm
250760	25 mm	2000 mm	3 mm	1,5 mm

GÅNGJÄRN GALVANISERAT

Gångjärn i galvaniserat utförande med plana skänklar och smörjnippel.
 Totallängd 240 mm, 120+120 mm. Höjd leddel 80 mm.
 Godstjocklek 6 mm.



ARTIKELNR

BENÄMNING

0439.01	Gångjärn rakt med smörjnippel 80x120/120 mm
0439.02	Sprint med smörjnippel 8x85 mm
0439.03	Smörjnippel

GÅNGJÄRNSTAPP OCH HYLSA

Gångjärnstapp och hylsa, bricka med gängade hål för montering.
 12 mm alternativt 15 mm.



1301.01



1301.03

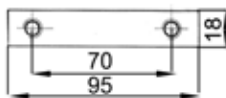

1301.02



1300.01



1300.03

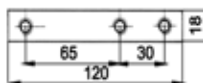

1300.02

ARTIKELNR

BENÄMNING

1301.01	Gångjärnstapp 12 mm
1301.03	Gångjärnshylsa 12 mm
1301.02	Bricka med gängade hål
1300.01	Gångjärnstapp 15 mm
1300.03	Gångjärnshylsa 15 mm
1300.02	Bricka med gängade hål



E-HANDELN ÄR ÖPPEN VARJE DAG

GÅNGJÄRNSBLAD

GÅNGJÄRNSBLAD ROSTFRITT

Gångjärnsblad i rostfritt utförande. Längd 256 mm. Höjd 65 mm. Godstjocklek 4 mm.

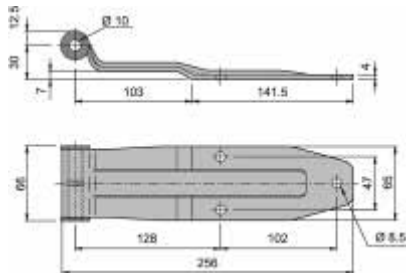

1343R.03

ARTIKELNR

BENÄMNING

1343R.02

Gångjärnsblad rostfritt 65x256x4 mm

1343R.03

Gångjärnsfäste rostfritt komplett

GÅNGJÄRNSBLAD GALVANISERAT

Gångjärnsblad i galvaniserat utförande. Längd 305 mm. Höjd 63,5 resp 90 mm. Godstjocklek 7,1 mm.

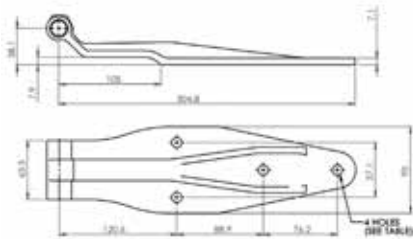

ARTIKELNR

BENÄMNING

0451.10

Gångjärnsblad galvaniserat 63,5/90x305x7,1 mm

0451.06

Sprint rostfri till gångjärn

GÅNGJÄRNSBLAD ROSTFRITT

Gångjärnsblad i rostfritt utförande. Längd 356 mm. Höjd 63 resp 90 mm. Godstjocklek 4 mm.

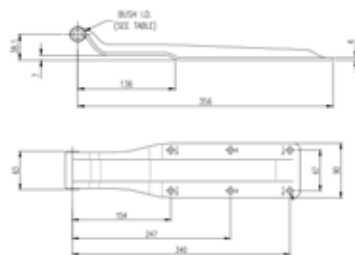

ARTIKELNR

BENÄMNING

0450.10

Gångjärnsblad rostfritt 63/90x356x4 mm

GÅNGJÄRNSBLAD GALVANISERAT

Gångjärnsblad galvaniserat. Längd 307 mm. Höjd 130 mm.

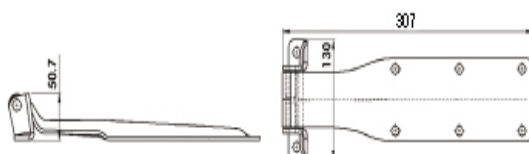

ARTIKELNR

BENÄMNING

0451.02

Gångjärnsblad galvaniserat 130x307 mm

0451.03

Gångjärnsfäste galvaniserat

0450.05

Nylonbussning

GÅNGJÄRNSLIST

GÅNGJÄRNSLIST POLIALL 29 MM

Gångjärnslist med förborrade monteringshål. Avsedd för 29 mm paneltjocklek. Öppningsradie 180°. Slät ovansida.

ARTIKELNR	BENÄMNING
0458.21	Poliall-list 29 mm L=2,15 m
0458.24	Poliall-list 29 mm L=2,4 m
0458.27	Poliall-list 29 mm L=2,7 m
0458.30	Poliall-list 29 mm L=3,0 m
0458.32	Poliall-list 29 mm L=3,2 m
0458.40	Poliall-list 29 mm L=4,0 m

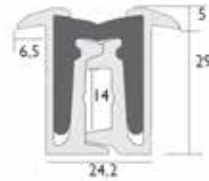

GÅNGJÄRNSLIST POLIALL 24 MM

Gångjärnslist med förborrade monteringshål. Avsedd för 24 mm paneltjocklek. Öppningsradie 180°. Räfflad ovansida.

ARTIKELNR	BENÄMNING
0454.24	Poliall-list 24 mm L=2,4 m
0454.27	Poliall-list 24 mm L=2,7 m
0454.32	Poliall-list 24 mm L=3,2 m
0454.40	Poliall-list 24 mm L=4,0 m

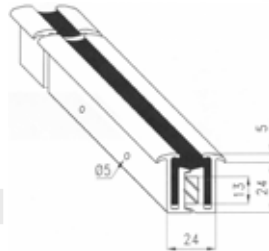

GÅNGJÄRNSLIST EURO HINGE

Gångjärnslist i polyester/polymidarmerat specialgummi för högsta slitstyrka och stabilitet i kombination med böjlighet. Härdlimmat i natureloxerade aluminiumprofiler. Öppningsradie 180°.

ARTIKELNR	BENÄMNING
0459.32	Euro-Hinge 28 mm L=3,2 m

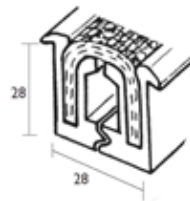

GÅNGJÄRNSLIST CENTAFLEX

Gångjärnslist i hård/mjuk PVC. Klarar belastning om 100 kg/löpmeter vid horisontell montering. UV-beständig, färg svart. Temperaturområde -40°C till 50°C. Öppningsradie 165°.

ARTIKELNR	BENÄMNING
140261600	Centaflex 24 mm, 2,0 m
140261610	Centaflex 24 mm, 2,5 m
140261620	Centaflex 24 mm, 3,0 m



GÅNGJÄRN BIG & MEDIUM

GÅNGJÄRN ROSTFRITT BIG

Rostfritt gångjärnsfäste för svetsning. Rakt utförande.

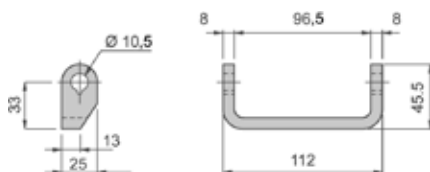

ARTIKELNR

BENÄMNING

232730

Gångjärnsfäste rostfritt rakt för svetsning big

GÅNGJÄRN ROSTFRITT BIG

Rostfritt gångjärnsfäste. Vinklat utförande.

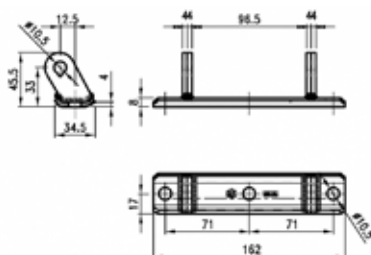

ARTIKELNR

BENÄMNING

232720

Gångjärnsfäste rostfritt vinklat big

GÅNGJÄRN ROSTFRITT BIG

Rostfritt gångjärnsfäste. Rakt utförande.

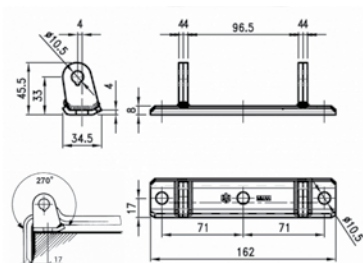

ARTIKELNR

BENÄMNING

232710

Gångjärnsfäste rostfritt rakt big

GÅNGJÄRNSBLAD ROSTFRITT BIG

Gångjärnsblad i rostfritt utförande modell Big.

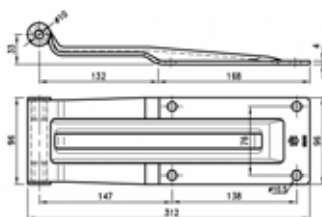

ARTIKELNR

BENÄMNING

232700

Gångjärnsblad rostfritt big

232705

Nylonbuskning 10 mm för 232700

GÅNGJÄNSFÄSTE ROSTFRITT MEDIUM

Rostfritt gångjärnsfäste. Rakt utförande.

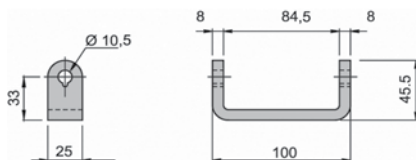

ARTIKELNR

BENÄMNING

232770

Gångjärnsfäste rostfritt rakt för svetsning medium

GÅNGJÄNSBLAD ROSTFRITT MEDIUM

Rostfritt gångjärnsblad utförande modell Medium.

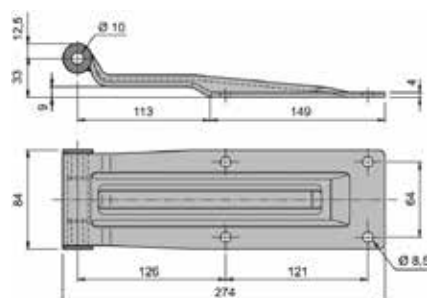

ARTIKELNR

BENÄMNING

232740

Gångjärnsblad rostfritt medium



ABKATI- DIN HELHETSLEVERANTÖR

SVETSGÅNGJÄRN

SVETSGÅNGJÄRN ROSTFRITT

Svetsgångjärn i rostfritt utförande med rostfri bricka.



ARTIKELNR	BENÄMNING
230040	Svetsgångjärn rostfritt 100 mm, diam 16 mm

SVETSGÅNGJÄRN OBEHANDLAT

Svetsgångjärn i massivt stål exklusive smörjnippel.

Mässingsring finns som reservdel.



ARTIKELNR	BENÄMNING
0488	Svetsgångjärn 40 mm, diam 8 mm
0490.01	Svetsgångjärn 60 mm, diam 10 mm
0494.01	Svetsgångjärn 70 mm, diam 11,5 mm
0491.01	Svetsgångjärn 80 mm, diam 12 mm
0492.01	Svetsgångjärn 100 mm, diam 16 mm
0493.01	Svetsgångjärn 120 mm, diam 16 mm
0495	Svetsgångjärn 150 mm, diam 20 mm
0496	Svetsgångjärn 180 mm, diam 20 mm
0497	Svetsgångjärn 200 mm, diam 23 mm
0488.02	Mässingsring för 0488
0494.02	Mässingsring för 0494.01
0492.02	Mässingsring för 0494.01
0493.02	Mässingsring för 0493.01



0488.02 • 0494.02
0492.02 • 0493.02

SVETSGÅNGJÄRN OBEHANDLAT

Svetsgångjärn i massivt stål inklusive smörjnippel.

Mässingsring finns som reservdel.



ARTIKELNR	BENÄMNING
0491S	Svetsgångjärn 80 mm med smörjnippel, diam 13 mm
0492S	Svetsgångjärn 100 mm med smörjnippel, diam 16 mm
0493S	Svetsgångjärn 120 mm med smörjnippel, diam 16 mm
0498S	Svetsgångjärn 135 mm med smörjnippel, diam 18 mm
0491.02	Mässingsring för 0491S
0492.02	Mässingsring för 0492S
0493.02	Mässingsring för 0493S
0498.02	Mässingsring för 0498S



0491.02 • 0492.02 •
0493.02 • 0498.02

GÅNGJÄRN OBEHANDLAT

Raka gångjärn i obehandlat massivt stål med plana skänklar.

ARTIKELNR	BENÄMNING
	Gångjärn obehandlat 40x20/20x3 mm
0428	Gångjärn obehandlat 40x60/60x5 mm
0428A	Gångjärn obehandlat 40x80/80x5 mm
0429	Gångjärn obehandlat 40x100/100x5 mm
0430	Gångjärn obehandlat 50x80/80x6 mm
0431	Gångjärn obehandlat 50x100/100x6 mm
0432	Gångjärn obehandlat 60x100/100x6 mm
0479	Gångjärn obehandlat 80x100/100x6 mm
0481	Gångjärn obehandlat 80x150/150x6 mm



GÅNGJÄRN OBEHANDLAT MED SMÖRJNIPPEL

Raka gångjärn i obehandlat massivt stål och plana skänklar inklusive smörjnippel. Smörjnippeln går även att köpa separat.

ARTIKELNR	BENÄMNING
04285	Gångjärn obehandlat 40x60/60x5 mm med smörjnippel
04305	Gångjärn obehandlat 50x80/80x6 mm med smörjnippel
04325.01	Gångjärn obehandlat 60x100/100x6 mm med smörjnippel
0439.03	Smörjnippel M6



ABKATI- ALLTID PÅ VÄG



SURRNINGSÖGLOR

SURRNINGSÖGLA

Galvaniserad surrningsögla för utanpåliggande montering. Mått 90x77x14 mm. Håldiameter 8,5 mm. Max belastning på öglan 1500 kg. Underläggsbricka som tillbehör.

ARTIKELNR	BENÄMNING
1315.01	Surrningsögla typ 90 utanpåliggande, håldiameter 8,5 mm
1315.02	Underläggsbricka 2x60 mm



SURRNINGSÖGLA

Galvaniserad surrningsögla för infällning. Mått 95x102 mm. Infällningsdjup 23 mm. Håldiameter är 5 mm resp. 7 mm. Max belastning på öglan 1500 kg.

ARTIKELNR	BENÄMNING
1326	Surrningsögla för infällning, håldiameter 7 mm
1326.05	Surrningsögla för infällning, håldiameter 5 mm



SURRNINGSÖGLA

Galvaniserad surrningsögla för utanpåliggande montering. Mått 80x69x11 mm. Håldiameter 6 mm. Hålavstånd 30 mm c/c. Max belastning på öglan 1000 kg. Underläggsbricka som tillbehör.

ARTIKELNR	BENÄMNING
1325	Surrningsögla utanpåliggande, håldiameter 6 mm
1325.01	Bricka till surrningsögla



SURRNINGSÖGLA 92 MM

Surrningsögla med öppen botten, ögla i stål. Inklusive insexbult 42x12 mm. Surrningsöglan är dragprovad enligt Trafiksäkerhetsverkets anvisningar TSVFS 1978:9, och motstår en dragkraft av minst 20.000 N (2000 kp). Skålens ytterdiameter är 92 mm, höjd 24 mm.

ARTIKELNR	BENÄMNING
1517081	Surrningsögla stål/aluminum 92x24 mm



SURRNINGSÖGLA

Surrningsögla med täckt botten i aluminium, ögla i stål. Surrningsöglan är dragprovad enligt Trafiksäkerhetsverkets anvisningar TSVFS 1978:9, och motstår en dragkraft av minst 20.000 N (2000 kp). Skålens ytterdiameter är 92 mm, höjd 23 mm. Inkl. insexbult 42x12 mm.

ARTIKELNR	BENÄMNING
1517084	Surrningsögla stål/aluminum 92 mm



SURRINGSÖGLA MINI

Surrningsögla i 3 olika utföranden.
Brottgräns ca 1500 KP.

ARTIKELNR	BENÄMNING
500200	Surrningsögla mini med bricka galvaniserad
500210	Surrningsögla mini med bricka rostfri
500230	Surrningsögla mini utan bricka galvaniserad

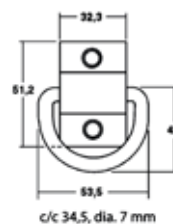

SURRINGSÖGLA

Surrningsögla med centruminfästning. Galvaniserat eller rostfritt utförande. Brottgräns ca 1500 KP.

ARTIKELNR	BENÄMNING
500220	Surrningsögla galvaniserad
500240	Surrningsögla rostfri

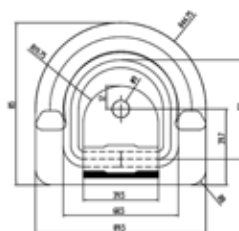

SURRINGSÖGLA

Galvaniserad surrningsögla.
Brottgräns ca 800 KP.

ARTIKELNR	BENÄMNING
500280	Surrningsögla galvaniserad

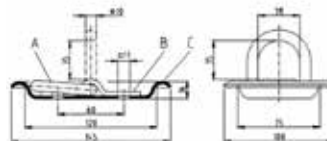

SURRINGSÖGLA

Surrningsögla för infällning.
Brottgräns ca 800 KP.

ARTIKELNR	BENÄMNING
500320	Surrningsögla för infällning galvaniserad

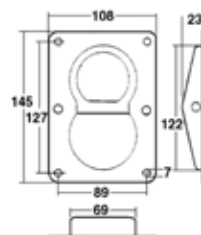

SURRINGSÖGLA FÖR INFÄLLNING OCH SVETSNING

Surrningsögla för infällning och svetsning.
Brottgräns ca 3000 KP.

ARTIKELNR	BENÄMNING
500360	Surrningsögla för infällning och svetsning

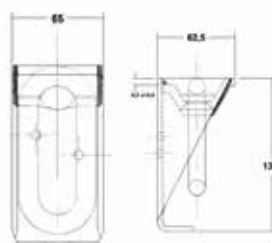

SURRNINGSÖGLA GJUTEN

Surrningsögla för infällning. Obehandlad.
Brottgräns ca 7500 KP. Mått: 95x90x30 mm.



ARTIKELNR	BENÄMNING
500380	Surrningsögla gjuten

SURRNINGSÖGLA

Surrningsögla för sjötransporter enligt EN29367. Godstjocklek 25 mm.
Finns överfall för svetsning eller bultning. Godstjocklek 10 mm.
Brottgräns 12000 KP.



ARTIKELNR	BENÄMNING
500400	Surrningsögla galvaniserad
500420	Överfall för svetsning
500440	Överfall för bultning

SURRNINGSÖGLA MED KROK

Surrningsögla med krok.
Brottstyrka 8000 KP.



ARTIKELNR	BENÄMNING
710809001	Surrningsögla med krok 8 ton

SURRNINGSÖGLA

Svartlackerad surrningsögla som kan monteras vertikalt eller horisontellt med 1 st M8 skruv eller 3 st blindnit. Lämplig i skåpbilar eller vans med en totalvikt på max 3500 kg. Mått 44x43x10 mm.
Hållfasthet 500 N.



ARTIKELNR	BENÄMNING
1316.01	Surrningsögla typ 500
1316.02	Underläggsbricka plast för 1316.01

KROK, FLAK

Krok, flak.
Brottstyrka 6000 kg.



ARTIKELNR	BENÄMNING
A06102	Krok, flak

SLÄPVAGNSTILLBEHÖR

STÖDHJUL

Stödhjul med massivt gummi-hjul med plastfälg. Ytterrör 48 mm i diameter. Finns reservhjul att tillgå.



ARTIKELNR	BENÄMNING
1370-002	Stödhjul 260x85 mm
1370-052	Luftgummi-hjul 260x85 mm För 1370-002
1370-104	Klämhylsa 48 mm för stödhjul



1370-052



1370-104

STÖDHJUL

Stödhjul 200x50 mm, axeldiameter: 20 mm.



ARTIKELNR	BENÄMNING
1370-101	Stödhjul 200x50 mm axel 20 mm
1370-151	Reservhjul massivt gummi 200x50 mm
1370-104	Klämhylsa 48 mm för stödhjul



1370-151



1370-104

KULKOPPLINGAR

Kulkoppling AK 161 försedd med kopplingsindikator som visar om kopplingen ligger rätt på kulan och förslitningsindikator som visar förslitningen på kulan och/eller kopplingen. Är utformade för enhandsbetjäning och har dubbel säkring. För släpvagnar med totalvikt upp till 1600 kg. Softdock som standard som skyddar mot repor.



ARTIKELNR	BENÄMNING
1370-0051	Kulkoppling AK 161 D50/45/35 med softdock
1370-0061	Kulkoppling AK161 D50 med softdock

KULKOPPLINGAR

Kulkoppling för 50 mm alternativt 60 mm dragstång. CC 100 mm.



ARTIKELNR	BENÄMNING
1370-0085	Kulkoppling obr 50 mm dragstång
1370-0086	Kulkoppling obr 60 mm dragstång

KATASTROFWIRE

Plastöverdragen, kraftig säkerhetswire med brytring och karbinhake. Längd 95 cm.



ARTIKELNR	BENÄMNING
1370-012	Katastrof-wire med karbinhake

LÅS FÖR KINGPIN

Kingpin-låset ger en effektiv och säker låsning som förhindrar stöld av semitrailers. Det låses fast på trailerns kingpin och förhindrar att obehöriga dragbilar kan stjäla parkerade trailers.

Höggradig aluminium ger låg vikt och hög säkerhet. Det röda låshuset och flaggan varnar chauffören för att låset är på plats. Själva hänglåset är MasterLocks beprövade typ 5, med hög säkerhet och flexibel låsning. Tillverkad av en solid gjuten aluminiumlegering för att tåla fysisk påverkan. Det väger trots det endast 2,8 kg och har ett handtag som gör det lätt att bära låset utan att smutsa ner händerna. Själva hänglåset är skyddat av låshuset, och är gjort för att tåla vanliga försök att besegra standardlås. Bottenplattan av härdat stål står emot borrar och andra försök att få loss cylindern. Mejselattacker är meningslösa tack vare de nedsänkta nitarna som håller ihop låset. Längd: 91 mm. Bredd: 151 mm. Diameter: 76 mm. Vikt: 2,8 kg.



ARTIKELNR	BENÄMNING
1370-016	Lås för kingpin

UNIVERSALLÅS FÖR DRAGKULA

Universallås som passar de flesta förekommande standardkulkopplingarna (diam 50 mm) på marknaden. Passar ej så kallade säkerhetskopplingar (AKS 3004, WS 3000 och liknande).



ARTIKELNR	BENÄMNING
1370-015	Universallås för dragkula

HUVLÅS

Huvhållare av EPDM-gummi med galvaniserade beslag. Finns även i rostfritt utförande.



ARTIKELNR	BENÄMNING
0146.70	Huvhållare 70 mm komplett
0146.125	Huvhållare 125 mm komplett
0148R	Huvhållare 125 mm rostfri komplett

KLAMMER

SLANGKLAMMER

ABA-SLANGKLAMMER

ABA-slangklammer i elförzinkat utförande med blått hus. Bandbredd 9 mm.



ARTIKELNR	BENÄMNING
1851.01	ABA-klammer 8-14 mm
1851.02	ABA-klammer 11-17 mm
1851.03	ABA-klammer 13-20 mm
1851.04	ABA-klammer 15-24 mm
1851.05	ABA-klammer 19-28 mm
1851.06	ABA-klammer 22-32 mm
1851.07	ABA-klammer 26-38 mm
1851.08	ABA-klammer 32-44 mm
1851.09	ABA-klammer 38-50 mm
1851.10	ABA-klammer 44-56 mm
1851.11	ABA-klammer 50-65 mm
1851.12	ABA-klammer 58-75 mm
1851.13	ABA-klammer 68-85 mm
1851.14	ABA-klammer 77-95 mm
1851.15	ABA-klammer 87-112 mm
1851.16	ABA-klammer 104-138 mm
1851.17	ABA-klammer 130-165 mm
1851.18	ABA-klammer 150-180 mm
1851.19	ABA-klammer 175-205 mm

ABA-MINIKLAMMER - MINIABA

ABA-miniklammer i galvaniserat utförande med uppvikta bandkanter. Lätta att montera eftersom fyrkantsmuttern sitter fast även om skruven avlägsnas. Bandbredd 9 mm.



ARTIKELNR	BENÄMNING
1854.01	Miniabaklammer 8 mm
1854.02	Miniabaklammer 9 mm
1854.03	Miniabaklammer 10 mm
1854.04	Miniabaklammer 11 mm
1854.05	Miniabaklammer 12 mm
1854.06	Miniabaklammer 13 mm
1854.07	Miniabaklammer 14 mm
1854.08	Miniabaklammer 15 mm
1854.09	Miniabaklammer 16 mm
1854.10	Miniabaklammer 17 mm

ABA-SLANGKLAMMER

ABA-slangklammer i rostfritt utförande även i huset.



ARTIKELNR	BENÄMNING
1851R.03	ABA-klammer 13-20 mm, bandbredd 9 mm
1851R.04	ABA-klammer 15-24 mm, bandbredd 12 mm
1851R.05	ABA-klammer 19-28 mm, bandbredd 12 mm
1851R.08	ABA-klammer 32-44 mm, bandbredd 12 mm
1851R.10	ABA-klammer 44-56 mm, bandbredd 12 mm
1851R.11	ABA-klammer 50-65 mm, bandbredd 12 mm

ABA ROBUST, ENKEL

ABA Robust i elförzinkat utförande. Extra kraftig.



ARTIKELNR	BENÄMNING
1859.00	ABA Robust 27-29 mm, bandbredd 18 mm
1859.01	ABA Robust 29-31 mm, bandbredd 18 mm
1859.02	ABA Robust 31-34 mm, bandbredd 18 mm
1859.03	ABA Robust 37-40 mm, bandbredd 18 mm
1859.04	ABA Robust 40-43 mm, bandbredd 18 mm
1859.05	ABA Robust 43-47 mm, bandbredd 20 mm
1859.06	ABA Robust 47-51 mm, bandbredd 20 mm
1859.07	ABA Robust 51-55 mm, bandbredd 20 mm
1859.08	ABA Robust 55-59 mm, bandbredd 20 mm
1859.09	ABA Robust 59-63 mm, bandbredd 20 mm
1859.10	ABA Robust 63-68 mm, bandbredd 20 mm
1859.11	ABA Robust 68-73 mm, bandbredd 20 mm
1859.12	ABA Robust 73-79 mm, bandbredd 20 mm
1859.13	ABA Robust 79-85 mm, bandbredd 20 mm
1859.14	ABA Robust 85-91 mm, bandbredd 20 mm
1859.15	ABA Robust 91-97 mm, bandbredd 20 mm
1859.17	ABA Robust 104-111 mm, bandbredd 20 mm
1859.18	ABA Robust 111-118 mm, bandbredd 20 mm
1859.20	ABA Robust 132-139 mm, bandbredd 20 mm
1859.21	ABA Robust 139-146 mm, bandbredd 20 mm
1859.24	ABA Robust 174-187 mm, bandbredd 30 mm
1859.25	ABA Robust 187-200 mm, bandbredd 30 mm
1859.26	ABA Robust 201-213 mm, bandbredd 30 mm

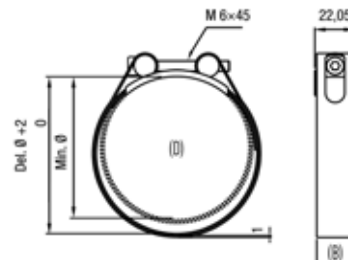

VI TROR PÅ AFFÄRER SOM GÖR SKILLNAD

ABA POWER CLAMP, DUBBEL

ABA Power Clamp i galvaniserat utförande. Bandbredd 20 mm.
OBS! Klammarna är märkta med max.diameter.

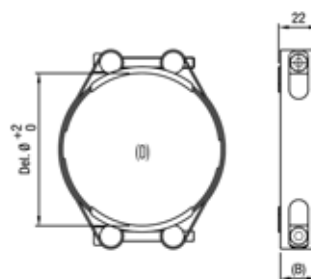

ARTIKELNR	BENÄMNING
1858.30	ABA Power-Clamp 32-40 mm
1858.40	ABA Power-Clamp 40-50 mm
1858.50	ABA Power-Clamp 50-60 mm
1858.60	ABA Power-Clamp 60-70 mm
1858.70	ABA Power-Clamp 70-80 mm
1858.80	ABA Power-Clamp 80-90 mm
1858.90	ABA Power-Clamp 90-100 mm
1858.100	ABA Power-Clamp 100-110 mm
1858.105	ABA Power-Clamp 105-115 mm
1858.110	ABA Power-Clamp 110-120 mm
1858.115	ABA Power-Clamp 115-125 mm
1858.120	ABA Power-Clamp 120-130 mm
1858.125	ABA Power-Clamp 125-135 mm
1858.130	ABA Power-Clamp 130-140 mm
1858.135	ABA Power-Clamp 135-145 mm

SLANGKLAMMERSTÄLL ABA

Komplett slangklammerställ som innehåller 144 st slangklammer (8-65 mm) och 100 st miniaba (8-17 mm) samt hylsmejsel. Bredd 65 cm.



ARTIKELNR	BENÄMNING
1853	Slangklammerställ inkl 244 klammer, bandbredd 25 mm
1853.01	Slangklammerställ 65 cm exkl klammer, bandbredd 35 mm
1853.02	Slangklammerställ 90 cm exkl klammer, bandbredd 50 mm

HYLSMEJSEL

För ABA-slangklammer. Hylsa 7 mm. Längd 25 cm. Flexibel. Förp/st: 10.



ARTIKELNR	BENÄMNING
1852	ABA-verktyg, hylsmejsel 25 cm



UTFORSKA ALLA NYHETER PÅ ABKATI.SE

GUMMIKLAMMER

GUMMIKLAMMER DIN 3016

Gummiklammer i elförzinkat utförande. Gummimaterial: Kloropren.
Bredd 12-20 mm. Håldiameter 5,3-8,4 mm.



GUMMIKLAMMER DIN 3016

Bredd 12 mm. Håldiameter 5,3 mm.

ARTIKELNR	BENÄMNING
1761.05	Gummiklammer DIN elförzinkad 5/12 mm
1761.06	Gummiklammer DIN elförzinkad 6/12 mm
1761.08	Gummiklammer DIN elförzinkad 8/12 mm
1761.10	Gummiklammer DIN elförzinkad 10/12 mm
1761.12	Gummiklammer DIN elförzinkad 12/12 mm
1761.15	Gummiklammer DIN elförzinkad 15/12 mm
1761.18	Gummiklammer DIN elförzinkad 18/12 mm
1761.20	Gummiklammer DIN elförzinkad 20/12 mm
1761.22	Gummiklammer DIN elförzinkad 22/12 mm
1761.25	Gummiklammer DIN elförzinkad 25/12 mm

GUMMIKLAMMER DIN 3016

Bredd 12 mm. Håldiameter 5,3 mm.

ARTIKELNR	BENÄMNING
1760R.06	Gummiklammer DIN rostfri 6/12 mm
1760R.08	Gummiklammer DIN rostfri 8/12 mm
1760R.10	Gummiklammer DIN rostfri 10/12 mm
1760R.13	Gummiklammer DIN rostfri 13/12 mm
1760R.16	Gummiklammer DIN rostfri 16/12 mm
1760R.20	Gummiklammer DIN rostfri 20/12 mm
1760R.25	Gummiklammer DIN rostfri 25/12 mm

GUMMIKLAMMER DIN 3016

Bredd 15 mm. Håldiameter 6,5 mm.

ARTIKELNR	BENÄMNING
1762.05	Gummiklammer DIN elförzinkad 5/15 mm
1762.08	Gummiklammer DIN elförzinkad 8/15 mm
1762.10	Gummiklammer DIN elförzinkad 10/15 mm
1762.12	Gummiklammer DIN elförzinkad 12/15 mm
1762.15	Gummiklammer DIN elförzinkad 15/15 mm
1762.18	Gummiklammer DIN elförzinkad 18/15 mm
1762.20	Gummiklammer DIN elförzinkad 20/15 mm
1762.22	Gummiklammer DIN elförzinkad 22/15 mm
1762.25	Gummiklammer DIN elförzinkad 25/15 mm
1762.28	Gummiklammer DIN elförzinkad 28/15 mm
1762.30	Gummiklammer DIN elförzinkad 30/15 mm
1762.32	Gummiklammer DIN elförzinkad 32/15 mm
1762.35	Gummiklammer DIN elförzinkad 35/15 mm
1762.38	Gummiklammer DIN elförzinkad 38/15 mm
1762.40	Gummiklammer DIN elförzinkad 40/15 mm

GUMMIKLAMMER DIN 3016

Bredd 20 mm. Håldiameter 8,4 mm.

ARTIKELNR	BENÄMNING
1763.10	Gummiklammer DIN elförzinkad 10/20 mm
1763.12	Gummiklammer DIN elförzinkad 12/20 mm
1763.15	Gummiklammer DIN elförzinkad 15/20 mm
1763.18	Gummiklammer DIN elförzinkad 18/20 mm
1763.20	Gummiklammer DIN elförzinkad 20/20 mm
1763.22	Gummiklammer DIN elförzinkad 22/20 mm
1763.25	Gummiklammer DIN elförzinkad 25/20 mm
1763.28	Gummiklammer DIN elförzinkad 28/20 mm
1763.30	Gummiklammer DIN elförzinkad 30/20 mm
1763.32	Gummiklammer DIN elförzinkad 32/20 mm
1763.35	Gummiklammer DIN elförzinkad 35/20 mm
1763.38	Gummiklammer DIN elförzinkad 38/20 mm
1763.40	Gummiklammer DIN elförzinkad 40/20 mm
1763.42	Gummiklammer DIN elförzinkad 42/20 mm
1763.45	Gummiklammer DIN elförzinkad 45/20 mm
1763.48	Gummiklammer DIN elförzinkad 48/20 mm
1763.50	Gummiklammer DIN elförzinkad 50/20 mm

GUMMIKLAMMER STANDARD

Gummiklammer i rostfritt utförande. Gummimaterial: EPDM.
Bredd 12 mm. Håldiameter 6,8x8 mm/6 mm..



ARTIKELNR	BENÄMNING
1766R.08	Gummiklammer rostfri 8/12 mm
1766R.10	Gummiklammer rostfri 10/12 mm
1766R.11	Gummiklammer rostfri 11/12 mm
1766R.13	Gummiklammer rostfri 13/12 mm
1766R.16	Gummiklammer rostfri 16/12 mm
1766R.19	Gummiklammer rostfri 19/12 mm
1766R.22	Gummiklammer rostfri 22/12 mm
1766R.25	Gummiklammer rostfri 25/12 mm
1766R.29	Gummiklammer rostfri 29/12 mm
1766R.32	Gummiklammer rostfri 32/12 mm
1766R.38	Gummiklammer rostfri 38/12 mm

GUMMIKLAMMER STANDARD

Gummiklammer i rostfritt utförande. Gummimaterial: EPDM.
Bredd 13 mm. Håldiameter 6,8x8 mm/6 mm.



ARTIKELNR	BENÄMNING
1764.03	Gummiklammer elförzinkad 3/13 mm
1764.05	Gummiklammer elförzinkad 5/13 mm
1764.06	Gummiklammer elförzinkad 6/13 mm
1764.08	Gummiklammer elförzinkad 8/13 mm
1764.10	Gummiklammer elförzinkad 10/13 mm
1764.11	Gummiklammer elförzinkad 11/13 mm
1764.13	Gummiklammer elförzinkad 13/13 mm
1764.14	Gummiklammer elförzinkad 14/13 mm
1764.16	Gummiklammer elförzinkad 16/13 mm
1764.18	Gummiklammer elförzinkad 18/13 mm
1764.19	Gummiklammer elförzinkad 19/13 mm
1764.22	Gummiklammer elförzinkad 22/13 mm
1764.25	Gummiklammer elförzinkad 25/13 mm
1764.27	Gummiklammer elförzinkad 27/13 mm
1764.29	Gummiklammer elförzinkad 29/13 mm
1764.32	Gummiklammer elförzinkad 32/13 mm
1764.35	Gummiklammer elförzinkad 35/13 mm
1764.38	Gummiklammer elförzinkad 38/13 mm
1764.41	Gummiklammer elförzinkad 41/13 mm
1764.44	Gummiklammer elförzinkad 44/13 mm
1764.51	Gummiklammer elförzinkad 51/13 mm
1764.54	Gummiklammer elförzinkad 54/13 mm



INREDNINGSDETALJER

DOKUMENTHÅLLARE

Dokumenthållare för ADR-dokument. Tillverkad av plast i vattentätt utförande.



ARTIKELNR BENÄMNING

1961 Dokumentbehållare

DOKUMENTHÅLLARE

Dokumenthållare för t.ex. besiktningsinstrument, tillverkad av plast i vattentätt utförande.



ARTIKELNR BENÄMNING

1960.01 Plastbehållare invändigt mått 230 x 60 mm

KROK

Krok av aluminium eller plast.



ARTIKELNR BENÄMNING

1324P Klädkrok plast

1324A Klädkrok aluminium

KLÄDKROK

Klädkrok i mörkgrå plast.



ARTIKELNR BENÄMNING

0910.01 Klädkrok mörkgrå

RATTKNOPP

Rattknopp i universalmodell med stabila metalfasten som fästs på rattringen. Finns i två varianter, för ratt diameter upp till 24 mm, alternativt upp till 28 mm.



ARTIKELNR BENÄMNING

0301 Rattknopp max 28 mm, höjd 55 mm

0300 Fix-Lenker rattknopp max 24 mm, höjd 60 mm

RATTKNOPP

Rattknopp med delbart fäste för ratt diameter upp till 35 mm.



ARTIKELNR BENÄMNING

0302 Rattknopp stor, höjd 55 mm

SOLSKYDD

Ställbart, skumgummistoppat solskydd med klädsel av plast och förnicklade beslag. Längd 480 mm, bredd 150 mm.



ARTIKELNR BENÄMNING

1458 Solskydd

CHOKE- OCH STOPPREGLAGE

Choke- och stoppreglage med plastat ytterhölje med svart T-handtag eller knapp. Finns med eller utan spärr.



ARTIKELNR BENÄMNING

84070 Chokereglage 3 m utan spärr

84071 Chokereglage 3 m med spärr

84113 Chokereglage 3 m med T-handtag u spärr

84086 Chokereglage 3 m med T-handtag och spärr

84087 Chokereglage 4 m med spärr

84112 Stoppreglage 1,5 m med spärr, "Stopp

84081 Stoppreglage 3 m utan spärr "Stopp

84111 Stoppreglage 3 m med spärr, "Stopp

84089 Stoppreglage 4,5 m utan spärr "Stopp

LUFTVENTILER

TAKVENTIL ROTERANDE FLETTNER 2000

Flettner 2000 är en vinddriven takventil som med sin beprövade design och prestanda är en mångsidig och tillförlitlig ventilationslösning. Den är idealisk för små till medelstora fordon, släpvagnar och djurtransporter. Enkel och snabb montering och vid behov för anpassning till eventuellt innertak finns en adapter att komplettera med.

Flettner 2000 har livstidsgaranti för att ge dig fullt förtroende och trygghet.



ARTIKELNR	BENÄMNING
306-4104691S	Takventil roterande svart Flettner 2000
306-4104691V	Takventil roterande vit Flettner 2000

TAKVENTIL ROTERANDE FLETTNER TCX-2

Flettner TCX-2™ är helt enkelt världens mest avancerade vinddrivna takventil. Skapad för att maximera rotationseffekten och vridmomentet ger den en mycket kraftfull luftväxling, detta gör den särskilt lämpad för att monteras på större fordon eller byggnader. Installationen är mycket enkel då alla delar som behövs ingår tillsammans med fullständiga monteringsanvisningar. Vid behov för anpassning till eventuellt innertak finns en adapter att komplettera med

Flettner TCX-2™ har livstidsgaranti för att ge dig fullt förtroende och trygghet.



ARTIKELNR	BENÄMNING
306-4104692S	Takventil roterande svart Flettner TCX
306-4104692V	Takventil roterande vit Flettner TCX

TAKVENTIL

Takventil 12 V eller 24 V. Fungerar både för in- och utsug av luft. IP 68.



ARTIKELNR	BENÄMNING
0764.12	Takventil 12 V
0764.24	Takventil 24 V

LUFTVENTIL

Luftventil, justerbar 3-40 mm. Finns i vit plast eller i rostfritt utförande. Storlek 107/200 mm i diameter.



ARTIKELNR	BENÄMNING
0780.01	Luftventil, justerbar 3-40 mm
0780R.01	Luftventil, justerbar 3-40 mm rostfri

LUFTVENTIL, ABS-PLAST

Luftventilation i ABS-plast för skåp och containers. Invändiga svallväggar förhindrar att fukt tränger in. Tål temperaturer från +80° C till -50° C. Mått 73x204 mm.



ARTIKELNR	BENÄMNING
400400	Luftventil

VENTILGALLER

Rostfritt ventilgaller.



ARTIKELNR	BENÄMNING
0762R.100	Luftventil, 100 mm diam rostfri

LASTSÄKRING

SURRING, SPÄNNARE & SPÄNNBAND

KAMLÅSSURRING 25 MM

Kamlåssurring är en allsidig packrem med ett rejält kamlås gjutet i zink. Finns i olika längder. Brottstyrka: 250 kg (rakt drag).

ARTIKELNR	BENÄMNING
38.130310061	Kamlåssurring 25 mm 0,5 m svart 250 kg (rakt drag)
38.130310062	Kamlåssurring 25 mm 1 m röd 250 kg (rakt drag)
38.130310064	Kamlåssurring 25 mm 1,5 m svart 250 kg (rakt drag)
38.130310066	Kamlåssurring 25 mm 2 m orange 250 kg (rakt drag)
38.130310068	Kamlåssurring 25 mm 2,5 m gul 250 kg (rakt drag)
38.130310072	Kamlåssurring 25 mm 3,5 m svart 250 kg (rakt drag)
38.130310070	Kamlåssurring 25 mm 3 m blå 250 kg (rakt drag)
38.130310075	Kamlåssurring 25 mm 5 m svart 250 kg (rakt drag)



KAMLÅSSURRING SORTIMENTSBLÅDA

Sortimentslåda med 32 st delar. Kamlåssurring är en allsidig packrem med ett rejält kamlås gjutet i zink. Bandbredd: 25 mm, brottstyrka vid rakt drag: 250 kg.

Innehåll:

- 38.130310062 Kamlåssurring 25 mm 1 m röd 250 kg (rakt drag) 8 st
- 38.130310066 Kamlåssurring 25 mm 2 m orange 250 kg (rakt drag) 8 st
- 38.130310070 Kamlåssurring 25 mm 3 m blå 250 kg (rakt drag) 8 st
- 38.130310075 Kamlåssurring 25 mm 5 m svart 250 kg (rakt drag) 8 st

ARTIKELNR	BENÄMNING
38.130310060	Sortimentslåda kamlåssurring 25 mm 32 st blandat



SPÄNNREM MED METALLSLÖJA 0,5 M

Spännrem som är lämplig vid kabeldragning eftersom den är utrustad med metallslöja och zinkkamlås. Svart.

Säljes i förpackning om 10 st.

ARTIKELNR	BENÄMNING
A81354	Spännband 0,5 m med bygel 1fp =10 st



ROLLO SPÄNNARE

Rollo är ett mycket lättanvänt spännband för lastsäkring av lätta och medeltunga laster. Funktionen liknar ett rullbälte. Bandet rullas ut till önskad längd och spänns som en traditionell spännare, efter användning rullas bandet upp automatiskt. Spännbandet består endast av en del, vilket skapar enkelhet, ordning och reda.

ARTIKELNR	BENÄMNING
A018313	Spännare 3,0 m 600 kg dubbelkrok
A03535	Spännare 3,0 m 1200 kg krok
A03538	Spännare 3,0 m 1500 kg ändbeslag m spärr



SPÄNNBAND BASIC 25

Forankra Basic 25 är ett spännband med liten och kompakt spännare. Den finns i 2-delat och ändlöst utförande. Den 2-delade varianten finns både med dubbelkrok och S-krok med spärr. Basic 25 används för lastsäkring på takräcken, släp och annat hobbybruk. Alla ingående komponenter är utprovade och av god kvalitet för att garantera lång livslängd och hög säkerhet. Bandet är tillverkat av höghållfast polyester med en tät vävstruktur, vilket gör surrningen mycket smidig och slitstark. Inspänningskraften (STF) är 100 daN vid STH 50 daN (Standard Hand Force). Märkning och utförande i enlighet med SS-EN 12195-2.



ARTIKELNR	BENÄMNING
-----------	-----------

38.130410017	Basic 25 2-delad 0,3m/4,7m med dubbelkrok LC: 400daN blå
38.130410018	Basic 25S 2-delad 25mm 0,3m/4,7m med målad S-krok 400daN blå
38.132210014	Basic 25E ändlös Bredd:25mm Längd:5,0m LC: 800daN blå

SPÄNNBAND BASIC 35

Basic 35 har ett brett användningsområde vid lastsäkring av lätta och medeltunga laster. Basic 35 har en kraftig och hållbar spännare och finns i 2-delat och ändlöst utförande samt en variant för hjulsurrning som är vanligt förekommande vid bilspport och transport av andra typer av fordon. Alla ingående komponenter är utprovade och av god kvalitet för att garantera lång livslängd och hög säkerhet. Bandet är tillverkat av höghållfast polyester med en tät vävstruktur, vilket gör surrningen mycket smidig och slitstark. • Inspänningskraften (STF) är 250 daN vid STH 50 daN (Standard Hand Force). • Märkning och utförande i enlighet med SS-EN 12195-2.



ARTIKELNR	BENÄMNING
-----------	-----------

38.130510008	Basic 35 2-delad 35mm 0,4m/5,6m med dubbelkrok 1000 daN blå
38.132310002	Basic 35E ändlös Bredd:35mm Längd: 5,0m LC: 2000daN blå
38.130210009	Basic 35 Hjulsurrning 2-delad Bredd 35 mm Kortdel 0,1 m

SPÄNNBAND BASIC 50

Basic 50 är ett prisvärt spännband, som används av de flesta åkerier och fungerar mycket väl på alla typer av lastbärare. Alla ingående komponenter är utprovade och av mycket god kvalitet för att garantera en lång livslängd och hög säkerhet. Spännarens konstruktion är framtagen för att ge ett stadigt och bekvämt grepp. Bandet är tillverkat av höghållfast polyester med en tät vävstruktur, vilket gör surrningen mycket smidig och slitstark. Basic 50-2500 har en högre tillåten lastkapacitet (LC) än vanliga Basic. Inspänningskraften (STF) för både Basic 50-2000 och Basic 50-2500 är 350 daN vid STH 50 daN (Standard Hand Force). Märkning och utförande i enlighet med SS-EN 12195-2.

Basic 50 Ergo har en ergonomiskt utformad spännare där det längre handtaget har omvänd inspänning för att skapa en naturlig arbetsrörelse, vilket även resulterar i 30 % högre inspänningskraft jämfört med ett vanligt spännband. Genom att använda Basic 50 Ergo kan man därmed reducera antalet surringar vid överfallsurrning av gods. Inspänningskraften (STF) är 500 daN vid STH 50 daN (Standard Hand Force). Märkning och utförande i enlighet med SS-EN 12195-2.



ARTIKELNR	BENÄMNING
-----------	-----------

38.132610059	Basic 50 Invändig 2-del 1,0m/3,0m med ändbesl. med spärr blå
38.130610053	Basic 50 2-delad 50mm 0,5m/9,5m öga 5,5cm 4000kg 2000daN blå
38.130610134	Basic 50 2000 2-delad 0,4m/9,6m med quadrostud blå
38.130610130	Basic 50 2000 ERGO 2-delad 0,4m/9,6m med dubbelkrok blå
38.130610093	Basic 50 2500 2-delad 0,4m/9,6m med dubbelkrok blå
38.131410059	Basic 50 långdel 9,0m med ändbeslag med spärr 2000kg1000daN
38.131410056	Basic 50 2000 långdel Längd: 9,6m med dubbelkrok blå
38.131410060	Basic 50 2000 långdel 9,6m med dubbelkrok med spärr blå
A10031C	Spännband 4000 kp basic 10-pack

SPÄNNBAND BASIC 50CR HJULSURRING

Basic hjulsurrning Euro utrustad med gummerat slitskydd och svivlande enkelkrokar för enkel och flexibel användning. Basic 50-2500 är ett prisvärt spännband, som används av de flesta åkerier och som fungerar mycket väl på alla typer av lastbärare. Basic 50-2500 har en högre tillåten lastkapacitet (LC) än vanliga Basic. Alla ingående komponenter är utprovade och av mycket god kvalitet för att garantera en lång livslängd och hög säkerhet. Spännarens konstruktion är framtagen för att ge ett stadigt och bekvämt grepp. Bandet är tillverkat av höghållfast polyester med en tät vävstruktur, vilket gör surrningen mycketsmidig och slitstark. Inspänningskraften (STF) för Basic 50CR är 200 daN vid STH 50 daN (Standard Hand Force). Märkning och utförande i enlighet med SS-EN 12195-2.



ARTIKELNR

BENÄMNING

38.130610137

Basic 50CR 2-delad Bredd: 50mm

PREMIUM ROLLO 50

Premium 50 Rollo är en automatupprullad surrning för lättare och medel tunga laster. Alla ingående komponenter är utprovade och av mycket god kvalitet för att garantera en lång livslängd och hög säkerhet. Ytbehandlingen av metalldelar är helt Cr 6+ fri. Bandet är tillverkat av höghållfast polyester med en tät vävstruktur, vilket gör surrningen mycket smidig och slitstark. Inspänningskraften (STF) är 350 daN vid STH 50 daN (Standard Hand Force). Märkning och utförande i enlighet med SS-EN 12195-2.



ARTIKELNR

BENÄMNING

38.131610016

Premium Rollo 50 B:50mm L:3,26m dubbelkrok LC: 600daN orange

PREMIUM 25 ROLLO-MINI

Premium 25 Rollo-Mini är en automatupprullad surrning för enklare transporter. Surrningen levereras med plastad S-krok med spärr. Alla ingående komponenter är utprovade och av mycket god kvalitet för att garantera en lång livslängd och hög säkerhet. Ytbehandlingen av metalldelar är helt Cr 6+ fri. Bandet är tillverkat av höghållfast polyester med en tät vävstruktur, vilket gör surrningen mycket smidig och slitstark. Beslag S-krok. Inspänningskraften (STF) är 120 daN vid STH 50 daN (Standard Hand Force). Märkning och utförande i enlighet med SS-EN 12195-2.



ARTIKELNR

BENÄMNING

38.131610015

Premium 25 Rollo-Mini Bredd:25mm L:3,0m S-krok LC:250daN orange

SPÄNNBAND CRAFT ERGO

Forankra ABT Craft Ergo. ABT Craftspännaren ger dubbelt så hög inspänningskraft som ett vanligt spännband. Detta innebär att man kan halvera antalet spännband vid surring av gods på bil. Enligt nu gällande Europastandard skall ett spännband minst ge en inspänningskraft på 400 kg när handtaget belastas med 50 kg. ABT CRAFT ERGO ger hela 800 kg, vilket inget annat spännband på marknaden kan prestera. Märkning och utförande är givetvis i enlighet med SS-EN 12195-2.



ARTIKELNR

BENÄMNING

A10031XL

Spännband 4000 kp långt handtag

SPÄNNBAND SMALL 2-DELAD 50 MM

Small är en invändig surring som passar väl i de flesta transportbilar som kör mindre styckegods som inte kräver så hög inspänningskraft. Fördelen är att man med en mindre spännare med lägre inspänningskraft undviker att skada skenan. Kortdel: 1,0 m med dubbelkrok för skena. Långdel: 3,0 m med dubbelkrok för skena. LC (daN): 1000. Stf (daN): 200. Märkning och utförande i enlighet med SS-EN 12195-2.



ARTIKELNR

BENÄMNING

A03235

Surring med krok ABT 3000 1+3 m LC=500 kg

SPÄNNBAND CLASSIC 2-DELAD 50 MM

Åkarspännare med krokar i stål. Längd 10 m med kortdel 0,5 m och långdel 9,5 m. Ändbeslag enkelkrok som passar i 11 mm hål.



ARTIKELNR

BENÄMNING

A100311

Spännband 4000 kp med enkelkrok

SPÄNNBAND CLASSIC PRO 2-DELAD 50 MM

Classic är marknadens vanligaste spännband och används som lastsäkring av de flesta åkerier. Classics komponenter är tillverkade av bästa kvalitet för att garantera lång livslängd och hög säkerhet. Handtaget med plastöverdrag ger ett stadigt och bekvämt grepp. Bandet är tillverkat av höghållfast polyester med en tät vävstruktur, vilket gör surringarna mycket smidiga och slitstarka. Märkning och utförande i enlighet med SS-EN 12195-2. Spännband med rullstolsfäste.

Bandbredd: 50 mm

Kortdel: 0,5 m med quadrostud

Långdel: 9,5 m med quadrostud

Brott: 4000 kg

LC: 2000 daN

Färg: Orange



ARTIKELNR

BENÄMNING

A10033

Spännband med rullstolsfäste

SPÄNNARE

Spännare med stort handtag och 1+3 m band.



ARTIKELNR

BENÄMNING

A05138

Spännare stort handtag 1+3 m band 2000 kp

BANDUPPRULLAREN RULLE

En portabel bandupprullare för spännband. Rullar enkelt ihop banden på flaket och kan sedan förvaras i verktygslådan efter användning.



ARTIKELNR	BENÄMNING
A45801-301	Bandupprullare Rulle

TIMMERBAND

10 meters timmerband med sytt öga för fastsättning i vinsch och i andra änden en tung triangelformad ring.



ARTIKELNR	BENÄMNING
A10152	Timmerband

INVÄNDIG SKÅPSURRING

Spännband för invändig skåpsurring med spärrsystem i ändbeslagen. Finns i 2 längder.



ARTIKELNR	BENÄMNING
A03238	Spännare med 1+3 m band 2000 kp litet handtag (handibag)
A051384	Spännare med 1+4 m band handibag + etikett

BAND 10M BLÅ "SLITVARGSBAND"

Band avsett för användning i vinschar på timmerlastbilar. ABT Dry-bandet är impregnerat för att stå emot väta och smuts, vilket ger bandet lång livstid. Impregneringen håller bandet mjukt och följsamt över tid.



ARTIKELNR	BENÄMNING
A10152L	Band 10M blå "Slitvargsband"

RUNDSLING

Sömlös rundsling med säkerhetsfaktor 7:1 och enkelduk. Finns i olika längder och färger.

ARTIKELNR	BENÄMNING
A950202	Rundsling 2 ton grön 2 m
A950204	Rundsling 2 ton grön 4 m
A950206	Rundsling 2 ton grön 6 m
A950208	Rundsling 2 ton grön 8 m
A950304	Rundsling 3 ton gul 4 m
A950306	Rundsling 3 ton gul 6 m
A950308	Rundsling 3 ton gul 8 m
A950504	Rundsling 5 ton röd 4 m
A950506	Rundsling 5 ton röd 6 m
A950508	Rundsling 5 ton röd 8 m



KAPELLSPÄNNARE

OC-lås i rostfritt utförande.

ARTIKELNR	BENÄMNING
A01200S	OC-lås rostfritt
A01235	Band 0,8 m
A01211	TwinFix fästbricka rostfri



BÄRGNINGSDRAG

Mjukt, smidigt och starkt bärgningsdrag och bogserstropp. Flagga på mitten.



ARTIKELNR	BENÄMNING
3708624	Bärgningsdrag 24 ton 6M
3708636	Bärgningsdrag 36 ton 6M
3708630	Bärgningsdrag 30 ton 6M
3708618	Bärgningsdrag 18 ton 6M
3708648	Bärgningsdrag 48 ton 6M

SKENOR & TILLBEHÖR

SPÄNNBANDSLIFT

Spännbandsliften möjliggör en snabb och säker hantering av lastsäkring av gods i lastbilar, släpvagnar och semitrailers. Spännbanden sitter alltid på plats i taket redo att dras ner till önskad position och återgår sedan till sin ursprungliga position med hjälp av ett elastiskt rep.

Spännbanden förblir torra och chauffören behöver inte rulla upp banden efter varje lossning vilket sparar både tid och arbete.

Ett komplett kit innehåller 11 set.



ARTIKELNR	BENÄMNING
38.50000	Spännbandslift 11 set

LASTLÄSSKENOR

Lastlässkenor i form av combiskenor och universalskena. Combiskena standard i galvaniserat stål med vattenavlopp, alternativt combiskena i aluminium (6082 T6) lämplig för montering i mindre skåp. 25 mm håll. Galvaniserad och zinkplaterad universalskena för infällning, heavy duty.

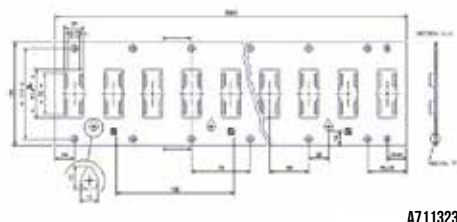
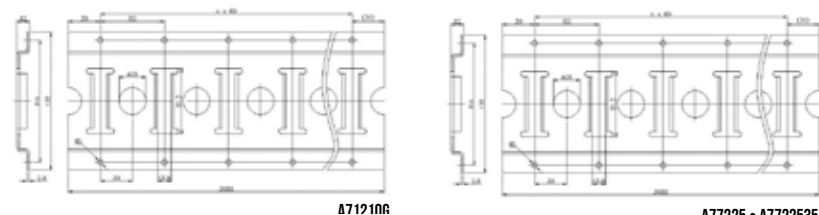

ARTIKELNR	TILLBEHÖR
370352012	Förvaringslåda för spännband m.m.
3705520	Förvaringslåda med bandupprullare
3703002	Upphångningskrok
A71414	Ändkil, grå plast

ARTIKELNR	BENÄMNING	LÄNGD	HÖJD	BREDD	VIKT
A71210G	Combiskena 3 m, stål	3000 mm	12,2 mm	131 mm	6,6 kg
A77225	Combiskena 3 m, aluminium	3000 mm	12 mm	132 mm	3,42 kg
A7722535	Combiskena 4,035 m, aluminium	4035 mm	12 mm	132 mm	4,6 kg
A711323	Universalskena 3 m, stål	3000 mm	3 mm	131 mm	8 kg

SPÄRR-LASTBALK FÖR COMBI-UNIVERSALSKENA

Last/Spärrbalk. Lastbalk i kombination med Vertikalskena, Spärrbalk i kombination med Combi/Universalskena. L=2340-2630 mm. Tublängd: 2300 mm. Kan beställas efter önskat mått.



ARTIKELNR	BENÄMNING
38.300410005	Spärr-lastbalk för combi-universalskena L=2340-2630 mm

RUNDHÅLSSKENA

Rundhålskena i stål, längd 3050 mm. Finns rund spärrbalk och surring att tillgå.

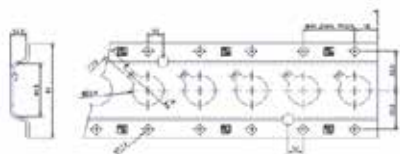

ARTIKELNR	BENÄMNING
A71213	Rundhålskena
A71074	Spärrbalk rund, stål 2,28 - 2,66 m 24 mm tapp



A71074

ARTIKELNR	LÄNGD	HÖJD	BREDD
A71213	3050 mm	14,5 mm	64,45 mm

AIRLINESKENA 2998 MM

Airlineskenor med spår för lastsäkring möjliggör starka och säkra men samtidigt flyttbara och flexibla förankringspunkter i arbetsfordon. Testade för rullstolsfastsättning. Monteras med M8 försänkt skruv med 6-kant, 20 cm hålavstånd. Pitch: 25 mm.

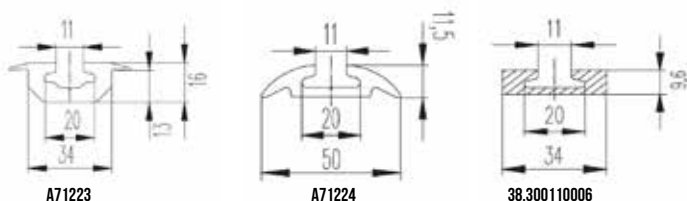

ARTIKELNR	BENÄMNING
A71223	Rullstolsskena 3 m infälld
A71224	Rullstolsskena 3 m utanpåliggande
38.300110006	Airlineskena utanpåliggande 2998 mm med spår
38.120510020	Surringsögla för Airline-skena
330210008	Skruvbeslag 7-14 mm med vred *anskaffning
A47556-23	Rullstolsfäste 2250 kg
A47556-11	Rullstolsfäste med ring 2250 kg
A47556-12	Rullstolsfäste med päronring 2250 kg
A77437	Rullstolsfäste 5000 kg



38.120510020 330210008

ARTIKELNR	LÄNGD	HÖJD	BREDD
A71223	2998 mm	16 mm	49 mm
A71224	2998 mm	11,5 mm	50 mm
38.300110006	2998 mm	9,6 mm	34 mm

EKERI SPÄNNRULLE/HANTEL



ARTIKELNR	BENÄMNING
A10030BL-01	EKERI spännrulle/hantel

FÄSTE MED RING

Fäste med ring för lätta skensystem.



ARTIKELNR	BENÄMNING
A40340-10	Fäste med ring 1750 kg

PALLYFTSTOPP

En unik pallyftstopp som inte bara enkelt förhindrar att pallyftaren förflyttas under transport utan erbjuder en enkel förvaring av plattan. Inbyggd magnet vilket möjliggör enkel fastsättning direkt på pallyftaren eller på lastbilens förankringsskena.



ARTIKELNR	BENÄMNING
3703001	Pallyftstopp med magnet

FÖRVARINGSLÅDA FÖR SPÄNNBAND M.M.

Förvaringslåda för spännband med mera monteras i befintlig väggskena. LxHxD: 350x200x120 mm.



ARTIKELNR	BENÄMNING
370352012	Förvaringslåda för spännband m.m.

FÖRVARINGSLÅDA MED BANDUPPRULLARE

Upphängningskrok i rostfritt utförande. Monteras i befintlig väggskena. LxBxH: 355x120x200 mm.



ARTIKELNR	BENÄMNING
3705520	Förvaringslåda med bandupprullare

UPPHÄNGNINGSKROK

Monteras i befintlig väggskena.



ARTIKELNR

BENÄMNING

3703002

Upphängningskrok

HÅLLARE FÖR SOPBORSTE & SKYFFEL

Hållare i galvad plåt för sopborste & skyffel som passar lastlåskena Combi. En hållare med klämbredd 20-30 mm och en med 30-40 mm i diameter. Anskaffning.



ARTIKELNR

BENÄMNING

38.330410012

Hållare för sopborste & skyffel för combiskena flyttbar

BANDUPPRULLARE FÖR BULTNING

Bandupprullare tillverkad i rostfritt stål för enkel och effektiv upprullning av spännband med monteringsplatta för svetsning och bultning.



ARTIKELNR

BENÄMNING

A007097

Bandupprullare för bultning



SÄKRA LASTEN INNAN DET ÄR FÖRSENT

LASTSÄKRING

KÄTTINGSPÄNNARE & KÄTTINGAR

KÄTTINGSPÄNNARSATS KOMPLETT

Komplett sats med 4 st kättingar 3,5 m och 4 st spännare. Ø 10 mm.



ARTIKELNR

BENÄMNING

AKL10-15KL

Kättingspännarsats 4+4 12,8 ton

KÄTTINGSPÄNNARE

Marknadens vanligaste kättingspännare. Kättingspännarens krokar fästs mellan länkarna på kättingen och anpassar längden på kättingen. Avsedd att användas med kortlänkad kätting av minst klass 8 kvalitet. För att uppfylla kraven i SS-EN12195-3 ska kättingspännare med säkerhetssprint väljas.



ARTIKELNR

BENÄMNING

38.150210023

Kättingspännare 6 mm 4,6 ton med säkerhetssprint

38.150210024

Kättingspännare 8 mm 8,2 ton med säkerhetssprint

38.150210003

Kättingspännare 10 mm 12,8 ton med säkerhetssprint

38.150210008

Kättingspännare 13 mm 21,6 ton med säkerhetssprint

KÄTTINGSPÄNNARE

Kättingspännare för surring av större och mindre entreprenadmaskiner.



ARTIKELNR

BENÄMNING

A8000KL

Kättingspännare 8 ton

KÄTTINGREDSKAP 2-PART

2-part kättingredskap monterad med klass 8 kättingkomponenter. Finns i 2 längder.



ARTIKELNR

BENÄMNING

AL-2SPE-82

Kättingredskap 2 m med spärrkrokar

AL-2SPE-83

Kättingredskap 3 m med spärrkrokar

KÄTTING 3,5 M MED KROKAR

Kätting med krokar för surring av större och mindre entreprenadmaskiner.



ARTIKELNR

BENÄMNING

AKL8-8

Kätting med krokar 8 ton

AKL13-8

Kätting med krokar 21 ton

SURRINGSKÄTTING KLASS 8

Kortlänkad surringkätting i klass 8 kvalitet, komplett med spärrkrok i båda ändar. Uppfyller kraven enligt SS-EN 12195-3. Längd: 3,5 m. Färg: Svart/gul. Packade 2 st i hink.



ARTIKELNR

BENÄMNING

38.150110024

Surringkätting 8 mm krok-krok 8,2 t 3,5 m svart/gul 2st

38.150110013

Surringkätting 10 mm krok-krok 12,8 t 3,5 m svart/gul 2st

GODSSTÖTTOR

ERGOBAR GODSSTÖTTA

Ergobar är en patenterad godsstötta med 2-fjädersfunktion och låg vikt, som gör det lättare att förstänga och separera gods på lastbäraren. I parkeringsläget fixeras stötten mellan golv och tak med hjälp av den svagare fjädern. Stötten belastar då taket med ca 30 kg, vilket innebär att man kan parkera flera stöttor intill varandra utan att skåpets takkonstruktion utsätts för en större påfrestning. För att nå förstängningsläget apterar man med ett enkelt handgrepp den kraftigare fjädern, så att inspänningen ökas.

Ergobar har en unik profil på huvudröret, som ger stötten ökad styrka och plats för det integrerade handtaget med ergonomiskt grepp. Med grovinställningen kan man enkelt anpassa längden efter skåpets höjd. Ergobar finns i 3 utförande. Standard (anpassad till skåp med invändig "Europahöjd"), Nordic (anpassad till de högre skåpen) och kort (anpassade till de lägre skåpen).



ARTIKELNR	BENÄMNING
38.170210015	Godsstötta Ergobar kort 1900-2400 mm, 800 N
38.170210016	Godsstötta Ergobar standard 2400-2800 mm, 1500 N
38.170210017	Godsstötta Ergobar Nordic 2670-3470 mm, 1500 N

GODSSTÖTTA MED GAS

Robust fyrkantstötta med gasfjäder aluminium/stål. Ingen utanpåliggande kuggstång eliminerar helt risken med klämskador vid inspänning och frigöring av stötten. Längden på själva stötten justeras en gång efter skåpets höjd och därefter fixeras stötten på plats enbart genom aktivering av gaskolven. Finns i 2 längder.



ARTIKELNR	BENÄMNING
3701924	Godsstötta med gasfjäder 1,90-2,55 m
3702333	Godsstötta med gasfjäder 2,35-3,35 m
370233301	Handtag för godsstötta
370233302	Fot för godsstötta
370233318	Gasfjäder för godsstötta 1200 N

GODSSTÖTTA ABT CARGO LIGHT

Godsstötta tillverkad nästan helt i aluminium för att skapa ett lätthanterligt arbetsredskap med mycket låg egenvikt. Med en vikt på endast 5,3 kg är det en av marknadens absolut lättaste stöttor. Ett bra redskap för att enkelt förankra och separera godset på lastbilen. Längd: 2400-3200 mm.

2 st fotplattor medföljer.



ARTIKELNR	BENÄMNING
A71084235320AB	Godsstötta Cargo Light
A43781AB	Fot för klämbalk

STÄLL FÖR GODSSTÖTTOR (FÖR BUTIKSDEMO)

Detta ställ för godstöttor gör det möjligt att visa upp flera godstöttor och deras olika funktioner.



ARTIKELNR

BENÄMNING

38.170110073

Ställ för godstöttor- Stativ för demo

SÄKRINGSBALK L=2400-2700 MM

Säkringsbalk, används för förstängning i kapellbilar. Säkringsbalken fästes horisontellt mellan de längsgående kapellbrädorna och hålls på plats av den fjäderbelastade klämman. Balken är delbar för smidigare transport och hantering av balken då den ej används.



ARTIKELNR

BENÄMNING

38.300410007

Säkringsbalk L=2400-2700 mm reglerbar i mitten

HÖJDREGLERINGSSTAV

Höjdregeringsstav för reglering av balk för ATD och ATD-F Doubledecking lastbalkar.



ARTIKELNR

BENÄMNING

A71254

Höjdregeringsstav 1250 mm



VINSCHAR

VINSCH TYP 901 900 KG

Vinsch typ 901 900 kg.

Vikt: 7 kg
Max dragkraft: 900 kg
Minsta last: 25 kg
Handkraft nedersta wireläge: 190 N
Trumma: 63 mm
Vevlängd: 300 mm
Utväxling: 8,75:1
Wirelängd: 20 m
Wirediameter: 7 mm
Bandlängd: 7 m
Bandbredd: 50 mm



ARTIKELNR	BENÄMNING
1370-019	Vinsch typ 901 900 kg

VINSCH TYP 901A 900 KG

Vinsch typ 901A 900 kg med avtagbar vev och avrullningsautomatik.

Vikt: 8 kg
Max dragkraft: 900 kg
Minsta last: 25 kg
Handkraft nedersta wireläge: 190 N
Trumma: 63 mm
Vevlängd: 300 mm
Utväxling: 8,75:1
Wirelängd: 20 m
Wirediameter: 7 mm
Bandlängd: 7 m
Bandbredd: 50 mm



ARTIKELNR	BENÄMNING
1370-019A	Vinsch typ 901A 900 kg

VAJER TILL VINSCH

Vajerprogram till olika typer vinschprogram.



ARTIKELNR	BENÄMNING
1370-508	Wire+krok för typ 501 8 m, Ø 5 mm, brottstyrka 1380 kg
1370-526	Wire+krok för typ 651/901/901A 20 m, Ø 6 mm, brottstyrka 2000 kg
1370-805	Wire+krok för typ 901/901A/1201A 5 m, Ø8 mm, 3330 kg

BAND TILL VINSCH

Vinschband för typ 901/901A, längd 7 m.



ARTIKELNR	BENÄMNING
1370-573	Vinschband för typ 901/901A

VEV TILL VINSCH 019A

Vev för vinschprogram typ 1370-019A.



ARTIKELNR	BENÄMNING
1370-0199A	Vev för 1370-019A