



Inkoppling & programmering

Analog start på gul kabel

Remote+ eller Timer TP7

OBS!: På denna inkoppling är ingen diagnos tillgänglig.





TP6 generation.

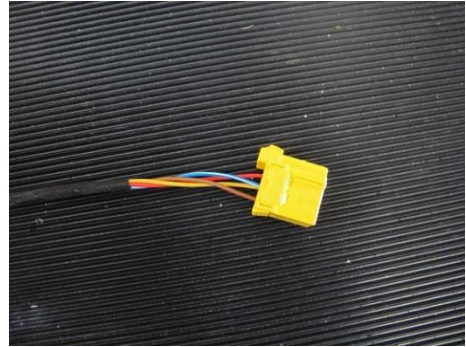

Använd adapterkabel art.nr.
22.9000.30.0248 om kablage är av TP6 generation.
eller klipp av kabelsko/ gul kontakt

TP7 generation.

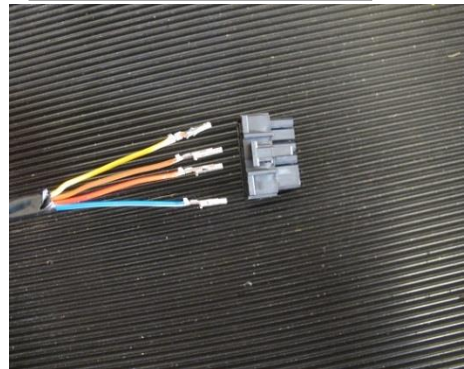

Om kablage är av TP7 generation så passar dessa
i medföljande kontaktstycke till TP 7 kontrollenheter.

Blå/vit kabel används ej !

(lösa kabelskor följer med kontrollenheterna)

Följ kopplingschema nedan.

Kobling Remote+

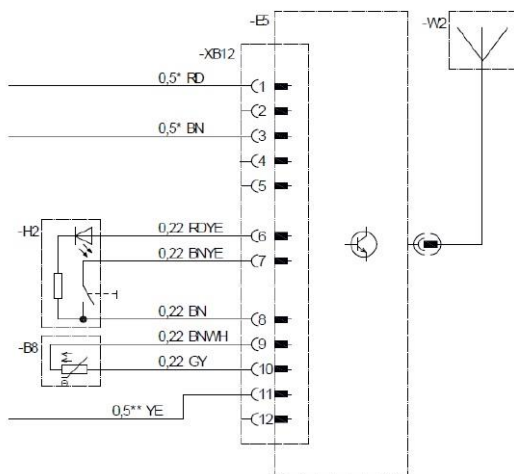

Kobling Timer

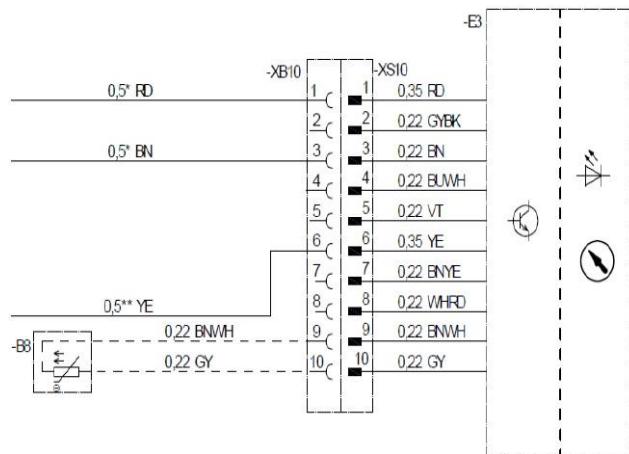

Innställning analog startsignal gul kabel (S1+)

Initiera Timer eller Add Remote+.

Displayen visar.



Tryck på  för att komma till meny.
Displayen visar

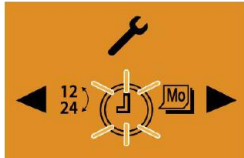

Tryck på  Mer än 5 sekunder
Verkstads menyn visas. .

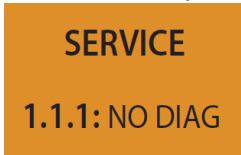

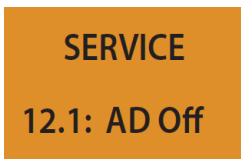

Tryck på pilknapp höger  för att
komma till:

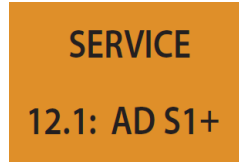

Bekräfta med  AD Off börjar att blinka

Välg med pilknapp H  tills displayen visar



Bekräfta med 

Starta om kontrollenheten genom att göra den
strömlös.

Ställ in tid och dag.

OBS! med denna inställning och anslutning kan inte
Diagnos läsas.